



## NOTICE D'UTILISATION INSTRUCTION MANUAL

Cave à vin de vieillissement haute performance énergétique  
*Aging wine cellar high energy performance*



### Références:

CTVNE142A / CTPNE142A+ / CTVNE186A / CTPNE186A+ / CTVNE230A / CTPNE230A+  
TRVNE142A / TRPNE142A+ / TRVNE186A / TRPNE186A+ / TRVNE230A / TRPNE230A+  
CTPE129

Nous vous remercions d'avoir choisi une cave à vin La Sommelière pour la conservation de vos vins. La présente notice est commune à plusieurs modèles de notre gamme, les explications et illustrations peuvent légèrement différer de votre modèle mais les fonctionnalités restent communes à tous les modèles précités.

*Thank you for purchasing your new wine cooler from La Sommelière. Please note that these instructions apply to all wine coolers in this range. Illustrations and fittings may therefore not necessarily correspond exactly to your model.*

FR – MANUEL D'UTILISATION p. 1

GB – USE INSTRUCTIONS p. 27

DE – GEBRAUCHSANWEISUNG p. 52

NL – GEBRUIKSAANWIJZING p. 77

**Pour votre sécurité et pour une utilisation correcte de l'appareil, avant d'installer et d'utiliser l'appareil pour la première fois, lisez attentivement cette notice, y compris les mise en garde et les conseils utiles qu'elle contient.** Afin d'éviter d'endommager l'appareil et/ou de vous blesser inutilement, il est important que les personnes amenées à utiliser cet appareil aient pris entièrement connaissance de son fonctionnement ainsi que de ses fonctions de sécurité. Conservez ces consignes pour plus tard et pensez à les ranger à côté de l'appareil, afin qu'elles soient transmises avec ce dernier en cas de vente ou de déménagement. Cela permettra de garantir un fonctionnement optimal de l'appareil.

Pour éviter tout risque de blessure, conservez cette notice. Le fabricant ne saurait en effet pas être tenu responsable en cas de mauvaise manipulation de l'appareil.

## **Sécurité des enfants et des autres personnes vulnérables**

- Cet appareil peut être utilisé par des enfants âgés de 8 ans et plus et par des personnes à capacités réduites sur le plan physique, sensoriel ou mental, ou n'ayant pas appris à utiliser l'appareil, dans le cadre où ils sont encadrés par une personne informée et ayant conscience des risques impliqués. Les enfants ne doivent pas jouer avec l'appareil. Le nettoyage et l'entretien par l'utilisateur ne doivent pas être effectués par des enfants, sauf s'ils ont plus de 8 ans et qu'ils sont surveillés.
- Conservez tous les emballages hors de portée des enfants, car il existe un risque de suffocation.
- Si vous décidez de mettre au rebut l'appareil, débranchez-le de la prise murale, coupez le câble de connexion (aussi proche de l'appareil que vous le pouvez) et retirez la porte afin d'empêcher les enfants de jouer avec et de s'enfermer à l'intérieur.
- Si l'appareil, doté d'un joint de porte magnétique, doit être remplacé par un autre appareil doté d'un loquet sur la porte ou sur le joint, vérifiez bien que le loquet est hors d'état de fonctionner avant de vous débarrasser de l'ancien appareil. Cela évitera de transformer cet appareil en piège pour les enfants.
- Maintenir l'appareil et son cordon hors de portée des enfants de moins de 8 ans.

## **Sécurité générale**

ATTENTION — Cet appareil est conçu pour fonctionner dans un foyer domestique.

ATTENTION — Ne rangez jamais de substances inflammables tels que des aérosols à l'intérieur de cet appareil, car elles pourraient s'y déverser.

ATTENTION — Si le cordon d'alimentation est endommagé, vous devez le remplacer immédiatement auprès de votre fabricant, ou d'un revendeur qualifié, afin d'éviter tout risque d'électrocution.

ATTENTION — N'endommagez pas le circuit de réfrigération.

ATTENTION — N'utilisez pas d'appareils électriques à l'intérieur du compartiment, sauf si ces derniers sont tolérés par le fabricant.

ATTENTION — Le système réfrigérant et isolant contiennent des gaz inflammables. Lorsque vous mettez l'appareil au rebut, faites-le auprès d'un centre de collecte agréé. N'exposez jamais l'appareil aux flammes.

Les sacs plastiques peuvent être dangereux. Pour éviter tout risque de suffocation, garder ce sac hors de portée des enfants.

## **Liquide réfrigérant**

De l'isobutane réfrigérant (R600a) est utilisé dans le circuit réfrigérant de l'appareil ; Il s'agit d'un gaz naturel hautement inflammable, et donc dangereux pour l'environnement. Pendant les transports et l'installation de l'appareil, vérifiez qu'aucun des composants du circuit de réfrigération ne soit endommagé. Le réfrigérant (R600a) est un liquide inflammable.

## **Attention : Risque d'incendie**

Si le circuit de réfrigération était endommagé :

- Evitez les flammes nues et toute source d'inflammation.
- Ventilez bien la pièce où se trouve l'appareil.

Il est dangereux de modifier la composition de cet appareil, de quelque manière que ce soit.

Tout dommage fait au cordon peut provoquer un court-circuit, et/ou une électrocution

## Sécurité électrique

- Nous ne pouvons pas être tenus pour responsables de tout incident causé par une mauvaise installation électrique.
- Le cordon d'alimentation ne doit pas être rallongé. N'utilisez ni prolongateur, ni adaptateur, ni prise multiple.
- Vérifiez bien que la prise murale n'est pas endommagée. Une prise murale en mauvais état pourrait entraîner une surchauffe de l'appareil et son explosion.
- Vérifiez bien que vous pouvez accéder à la prise murale de l'appareil.
- Ne tirez jamais sur le câble principal.
- Ne supprimez jamais la mise à la terre.
- Si la prise murale est lâche, ne branchez pas le cordon. Il existe un risque d'électrocution ou d'incendie.
- Vous ne devez jamais utiliser l'appareil si le cache de l'éclairage intérieur n'est pas en place.
- Débranchez votre appareil avant de procéder au changement de l'ampoule.
- Cet appareil fonctionne sur un courant à phase unique de 220~240V/50Hz. L'appareil doit utiliser une prise murale reliée à la terre selon les recommandations en vigueur.
- Si le câble d'alimentation est endommagé, ne procédez pas à son remplacement mais contactez votre service après-vente.
- La prise de courant doit être facilement accessible mais hors de portée des enfants. En cas d'incertitude, adressez-vous à votre installateur.

## Utilisation quotidienne

- Ne stockez jamais de substances ou de liquides inflammables à l'intérieur de l'appareil ; cela provoquerait un risque d'explosion.
- Ne faites pas fonctionner d'autres appareils électriques à l'intérieur de cet appareil (mixeurs, turbines à glace électrique, etc).
- Lorsque vous débranchez l'appareil, tenez toujours la prise dans vos mains et ne tirez pas sur le cordon.

- N'exposez pas l'appareil directement au soleil.
- L'appareil doit être tenu éloigné de bougies, luminaires et autres flammes nues, afin d'éviter les risques d'incendie.
- Cet appareil est destiné exclusivement au stockage du vin et des boissons.
- L'appareil est lourd. Soyez prudent lorsque vous le déplacez.
- Si votre appareil est équipé de roulettes, rappelez-vous qu'elles servent uniquement à faciliter les petits mouvements. Ne le déplacez pas sur de plus longs trajets.
- N'utilisez jamais l'appareil ou ses éléments pour vous appuyer
- Pour éviter les chutes d'objets et empêcher de détériorer l'appareil, ne surchargez pas les compartiments de l'appareil.

## **Attention ! Nettoyage et entretien**

- Avant tout entretien, débranchez l'appareil et coupez le courant.
- Ne nettoyez pas l'appareil avec des objets métalliques, un système à vapeur, des huiles volatiles, des solvants organiques ou des composants abrasifs.
- N'utilisez pas d'objets tranchants ou pointus pour retirer la glace. Utilisez un grattoir en plastique.

## **Information importante à propos de l'installation !**

- Cet appareil de réfrigération n'est pas destiné à être utilisé comme un appareil intégrable.
- Cet appareil est destiné uniquement au stockage du vin. Il est recommandé de régler la cave à vin sur 12°C.
- Pour que les branchements électriques soient corrects, suivez bien les consignes livrées dans ce manuel.
- Déballez l'appareil et vérifiez qu'il n'est pas endommagé visuellement. Ne branchez pas l'appareil si ce dernier est endommagé. Signalez tout dommage au point de vente où vous l'avez acheté. Dans ce cas, conservez l'emballage.
- Il est recommandé d'attendre au moins quatre heures avant de brancher

l'appareil au courant, afin que le compresseur soit bien alimenté en huile.

- Une bonne circulation de l'air est nécessaire, afin d'éviter les risques de surchauffe. Pour que la ventilation soit suffisante, suivez bien les consignes d'installation fournies.
- Dès que possible, évitez que l'appareil ne touche les parois murales et/ou ne soit en contact avec des éléments chauds (compresseur, condensateur) afin d'éviter les risques d'incendie. Respectez toujours bien les consignes d'installation.
- L'appareil ne doit pas être situé à côté de radiateurs ou de feux de cuisson.
- Vérifiez bien que les prises sont accessibles une fois l'appareil installé.

## **ÉCONOMIES D'ÉNERGIE**

Pour limiter la consommation électrique de votre appareil :

- Installez-le dans un endroit approprié (voir chapitre « Installation de votre appareil »).
- Gardez les portes ouvertes le moins de temps possible.
- Veillez au fonctionnement optimal de votre appareil en nettoyant périodiquement le condenseur (voir chapitre « Entretien courant de votre appareil »).
- Contrôlez périodiquement les joints des portes et assurez-vous qu'elles ferment toujours de manière efficace. Si ce n'est pas le cas, adressez-vous à votre service après-vente.
- Recommandations d'agencement : L'agencement suivant, des équipements de votre appareil (clayettes...), est recommandé pour que l'énergie soit utilisée le plus rationnellement possible par l'appareil de réfrigération.

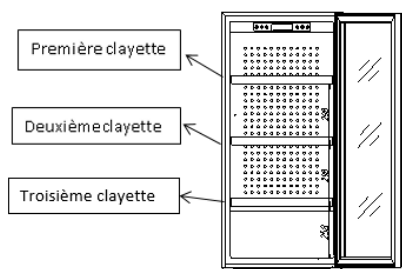

CTPNE142A+ / CTVNE142A

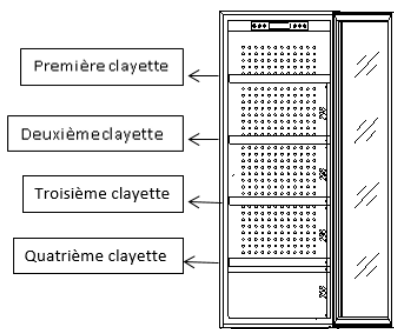

CTPNE186A+ / CTVNE186A

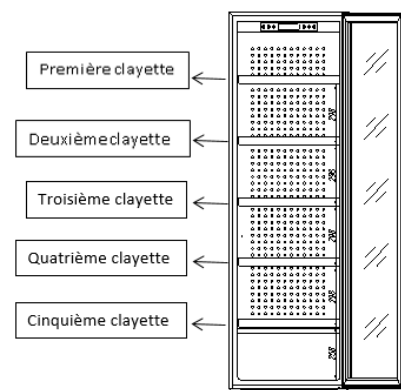

CTPNE230A+ / CTVNE230A

Lorsque la température ambiante est de 25°C et que la cave est vide, il faudra environ 60 minutes pour augmenter la température de la cave à vin de 5°C à 12°C. Dans les mêmes circonstances, il faudra environ 40 minutes pour diminuer la température de la cave à vin de 12°C à 5°C. Moins la plage de température est réduite, moins cela prendra de temps.

Il est recommandé d'utiliser la cave à vin à 12°C. La consommation d'énergie est de 0,342 kWh/24h (CTPNE142A+). Si la température de réglage est supérieure à 12°C, la consommation d'énergie sera inférieure. Si la température de réglage est inférieure à 12°C, la consommation d'énergie sera plus élevée.

### Recommandations d'agencement :

L'agencement suivant, des équipements de votre appareil (clayettes...), est recommandé pour que l'énergie soit utilisée le plus rationnellement possible par l'appareil de réfrigération. Tout changement de cet agencement peut impacter la consommation énergétique de l'appareil.

## Dépannage

- Toute opération électrique doit être effectuée par un technicien qualifié et compétent.
- Cet appareil doit être dépanné par un Centre de Réparation Agréé, et seules des pièces d'origine doivent être utilisées.

Cet appareil est réservé à un usage domestique exclusivement. Le fabricant ne saurait être tenu responsable d'une autre utilisation.



## R600a

### Instructions de sécurité



Attention: N'obstruer aucune grille de ventilation de l'appareil.



Attention : Ne pas stocker de substances explosives comme les bombes d'aérosol avec un propulseur inflammables dans cet appareil.



Attention : Ne pas endommager le circuit frigorifique de l'appareil.



Attention : Les unités de réfrigération fonctionnant avec de l'isobutane (R600a), elles ne peuvent être placées dans une zone avec des sources d'ignition (par exemple, descellé contacts électriques ou lorsque le fluide frigorigène pourrait rassembler en cas de fuite). Le type de fluide frigorigène est indiqué sur la plaque signalétique de l'armoire.



Attention: Ne pas utiliser d'appareils électriques dans les compartiments de l'appareil, sauf si elles sont du type recommandé par le fabricant.

**Cet appareil est conforme à toutes les directives européennes en vigueur et à leurs modifications éventuelles.**



CARTONS  
ET EMBALLAGE  
PAPIER À TRIER



## I - DESCRIPTIF DE VOTRE CAVE A VIN

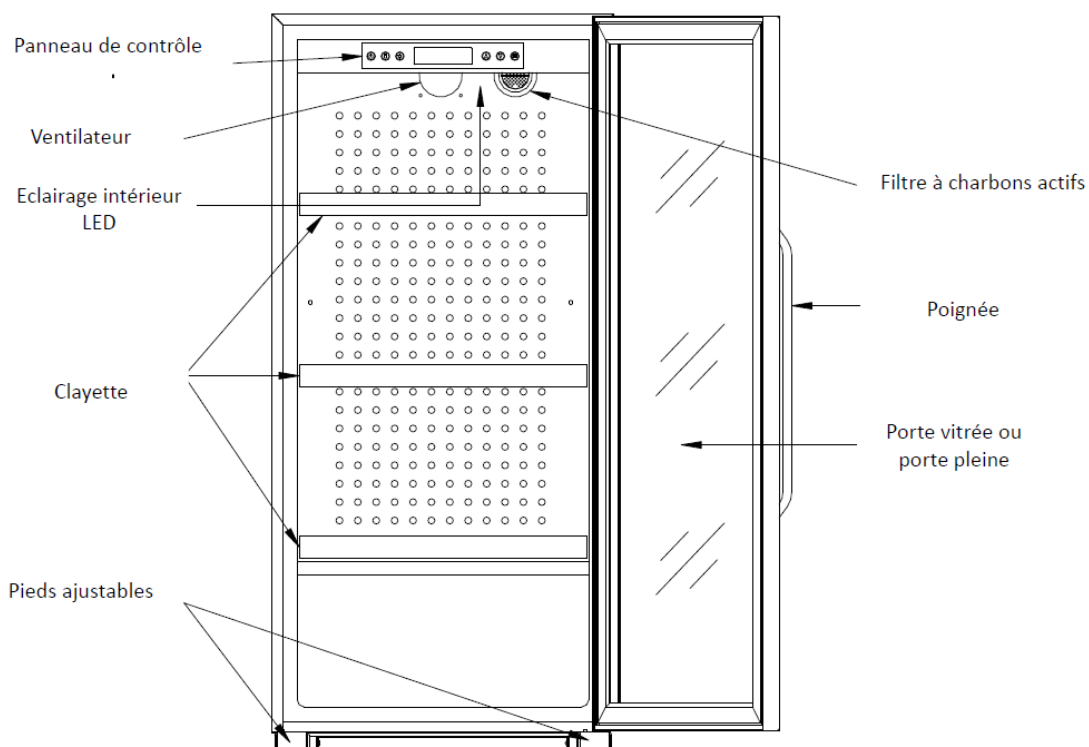

### Dimensions

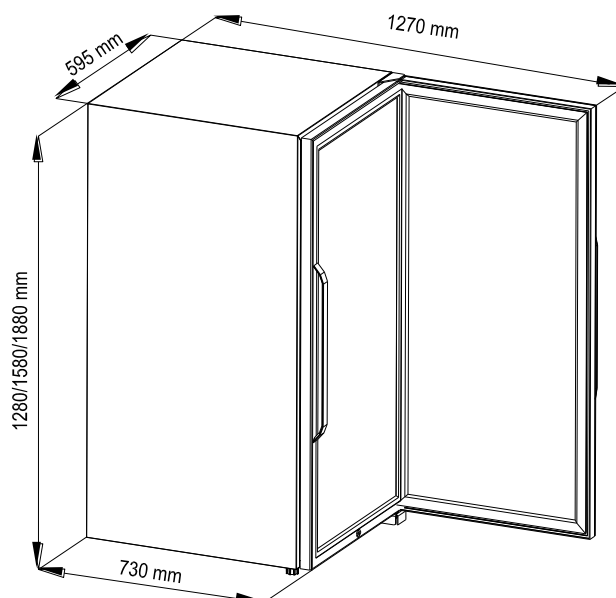

**Ces produits ne sont pas encastrables, vous devez assurer une aération suffisante entre 5 et 10 cm autour de la cave (côtés, arrière, haut)**



## Base EPREL

Pour en savoir plus sur votre produit, consulter la Base EPREL en ligne. Tel que défini dans le règlement délégué (UE) 2019/2016 de la Commission, toutes les informations relatives à cet appareil de réfrigération sont disponibles sur la Base EPREL (European Product Database for energy labelling). Cette base vous permet de consulter les informations et la documentation technique de votre appareil de réfrigération. Vous pouvez accéder à la Base EPREL en scannant le QR code présent sur l'étiquette énergie de votre appareil ou en vous rendant directement sur : [www.ec.europa.eu](http://www.ec.europa.eu) et en renseignant le modèle de votre appareil de réfrigération.

## PLAQUE SIGNALÉTIQUE

Cave à vin/ wine cellar	
Référence	CTPNE142A+
Service Ref	CTPNE142A+/1
S/N	
Modèle usine	EW290
Classe climatique	SN/N/ST/T
Volume Total Net	290 L
Consommation d'énergie annuelle	119 kW-h/an
Consommation jour d'énergie à 16°C	0,133 kW-h/24h
Consommation jour d'énergie à 32°C	0,523 kW-h/24h
Gaz réfrigérant / Quantité	R600a / 55g
Agent isolant	Cyclopentane
Voltage	220-240 V
Fréquence	50 Hz
Ampérage	0,45 A
Puissance maximum	75 W
Puissance de la lampe	5W
Classe de protection contre les chocs électriques	I

**ELECTRIC DIAGRAM**  
Schéma électrique

Made in PRC

FRIO Entreprise – La Sommeliere  
143 Bld Pierre Lefaucheux  
72230 Arnage (France)

La plaque signalétique collée à l'intérieur ou à l'arrière de l'appareil (selon modèle) comporte toutes les informations spécifiques à votre appareil.

Nous vous conseillons de noter son numéro de série sur ce livret avant son installation, pour vous y référer si nécessaire ultérieurement (intervention technique, demande d'assistance, etc.).

En effet, une fois l'appareil installé et chargé, son accès y est plus compliqué.

**ATTENTION : aucune assistance ne pourra vous être donnée sans ces informations.**

## II - INSTRUCTIONS D'INSTALLATION

---

### Avant d'utiliser votre cave à vin

- Retirer les parties d'emballage intérieures et extérieures
- Avant de connecter votre cave à vin à une prise électrique laissez la reposer à la verticale environ 24 heures. Ceci réduira toute possibilité de dysfonctionnement dans le circuit frigorifique causé par la manipulation de l'appareil.
- Nettoyez l'intérieur de la cave à l'aide d'un chiffon doux propre et sec.

### Installation de votre cave à vin

- Cet appareil est uniquement destiné à être installé en pose libre, **en aucun cas il ne doit être installé de manière encastrable ou intégrable**, ni pour être installé en extérieur.
- Cet appareil doit être positionné dans une pièce aérée et dont l'humidité est inférieure à 75%.
- Placez la cave dans un endroit assez résistant pour supporter le poids en charge pleine. Pour la mettre à niveau ajustez la hauteur des pieds réglables au dessous de la cave.
- Pour obtenir le meilleur de votre appareil, avec la plus faible consommation d'énergie, ne placez pas votre appareil proche d'une source de chaleur (chauffage, cuisinière...) Une exposition directe aux rayons du soleil risque d'endommager le revêtement acrylique de l'appareil. Des températures ambiantes trop froides peuvent aussi altérer les performances de l'appareil.
- Connectez l'appareil à une prise de courant exclusive et facilement accessible. Toutes questions relatives à la puissance et/ou à la mise à la terre doivent être traitées par un personnel qualifié (électricien, service agréé) ...
- Pour éviter à l'appareil de surchauffer, assurez-vous qu'une ouverture et une ventilation adéquates sont conservées. Installez une protection thermique adaptée.
- Une circulation libre d'air frais doit être assurée depuis et vers le système de réfrigération.

**Cet appareil de réfrigération n'est pas destiné à être utilisé comme un appareil intégrable.**

**Cet appareil est destiné uniquement au stockage du vin**

**Il se peut que l'alarme de température et/ou d'hygrométrie se déclenche dès la mise en route de votre appareil. Cela est normal car sans avoir fonctionné, la cave peut mesurer des valeurs anormales de température ou d'hygrométrie (en dehors des plages 40-80%, et 5-20 degrés). Vous pouvez éteindre l'alarme sonore en appuyant sur n'importe quelle touche.**

#### Température ambiante de la pièce

La classe climatique est indiquée sur la plaque signalétique. Elle correspond à la température optimum de fonctionnement de votre cave à vin. Votre cave est équipée d'une fonction hiver, ce qui permet d'élargir cette classe climatique et de placer votre cave dans une pièce non chauffée (dans la limite de 5°C de température ambiante)

Classe climatique	Température ambiante optimum pour un bon fonctionnement
SN	+10°C ~ +32°C
N	+16°C ~ +32°C
ST	+18°C ~ +38°C
T	+18°C ~ +43°C

SN : Cet appareil de réfrigération est destiné à être utilisé à des températures ambiantes comprises entre 10°C et 32 °C.

N : Cet appareil de réfrigération est destiné à être utilisé à des températures ambiantes comprises entre 16°C et 32 °C.

ST : Cet appareil de réfrigération est destiné à être utilisé à des températures ambiantes comprises entre 16°C et 38 °C.

T : Cet appareil de réfrigération est destiné à être utilisé à des températures ambiantes comprises entre 16°C et 43 °C.

### Installation de la poignée

Avant d'installer la poignée, vous devez retirer le joint de la porte sur une partie. Cela n'altère en rien l'étanchéité du joint si vous prenez soin de le retirer correctement. Décollez le joint depuis l'angle de la porte jusqu'au niveau nécessaire puis remettez le dans l'encoche pour finir par l'angle.

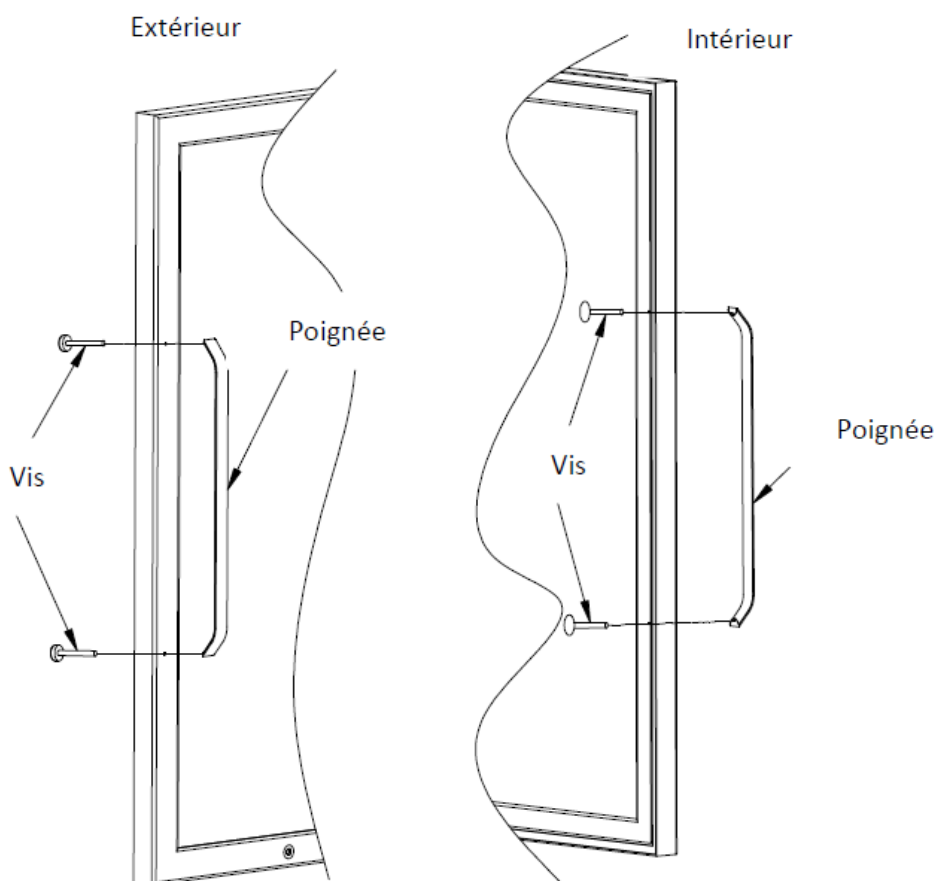

## Remplacement du filtre à charbons actifs

Lorsque l'appareil est équipé d'un filtre à charbons actifs, il est préférable de changer ce dernier une fois par an pour renouveler l'efficacité (filtre à odeurs, résidus, ...). Pour cela tirez sur le filtre depuis l'intérieur puis remettez le nouveau filtre de la même façon.

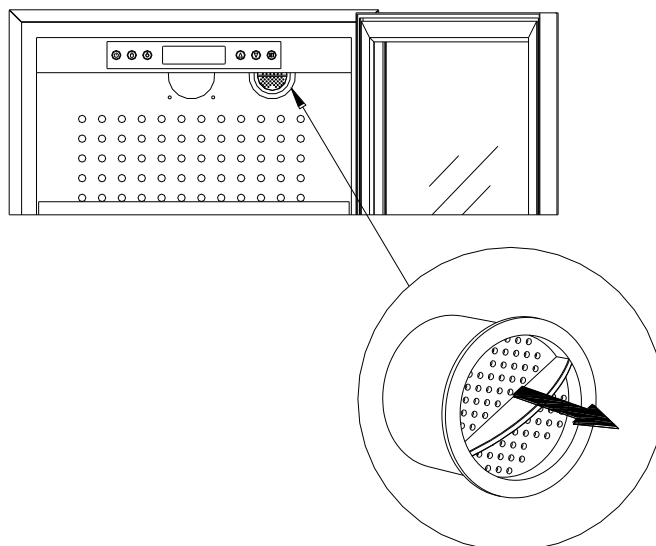

## Serrure

Vous pouvez verrouiller/déverrouiller l'ouverture de la porte en tournant la clef dans la serrure de 90°C.

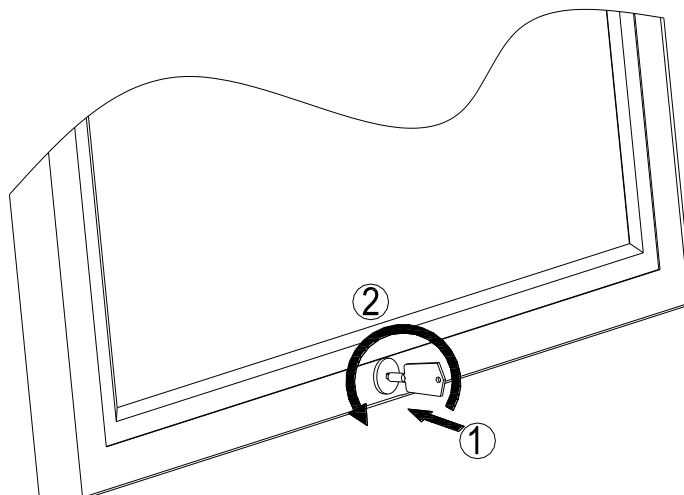

## Ajustement du niveau avec les pieds ajustables

Pour assurer le fonctionnement de votre cave et ne pas avoir de bruits gênants, assurez-vous que la cave à vin est bien de niveau. Si votre sol n'est pas parfaitement plat, les pieds ajustables vous permettront de mettre à niveau la cave à vin.

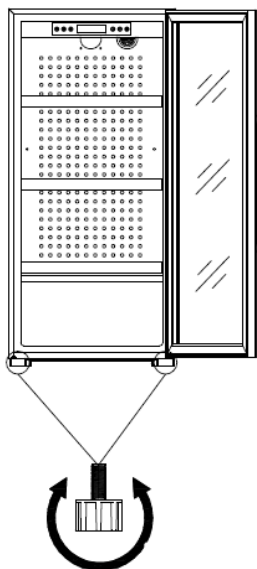

Tournez le pied vers la droite pour le raccourcir ou vers la gauche pour le rallonger

## Installation des clayettes fixes (bois ou fil)

L'encoche en bois doit se situer à l'arrière. Pour les clayettes fil, la façade bois doit être à l'avant.

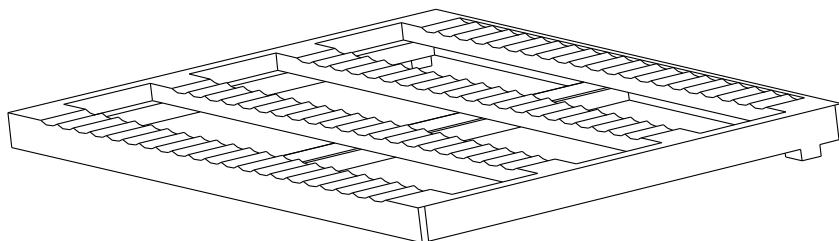

### Installation des clayettes de présentation (en option accessoires)

Positionnez la clayette de présentation sur le niveau au-dessus d'une clayette fixe. Etant moins profonde, elle vous permettra de positionner vos bouteilles sur la clayette fixe et les faire reposer sur le bord de la clayette de présentation.

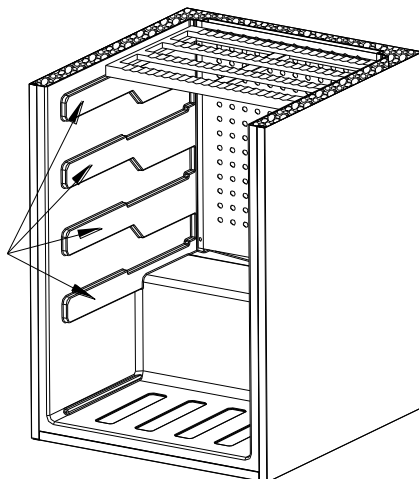

### Installation des clayettes coulissantes (en option accessoires)

- 1- Placez la clayette dans le bon sens.
- 2- Installez la clayette avec ses deux rails dans les supports moulés de la cave jusqu'au fond.
- 3- Placez la barre au fond entre la clayette et le moulage du dessus, cela permettra de bloquer les rails sur les côtés et ainsi de pouvoir faire coulisser la clayette

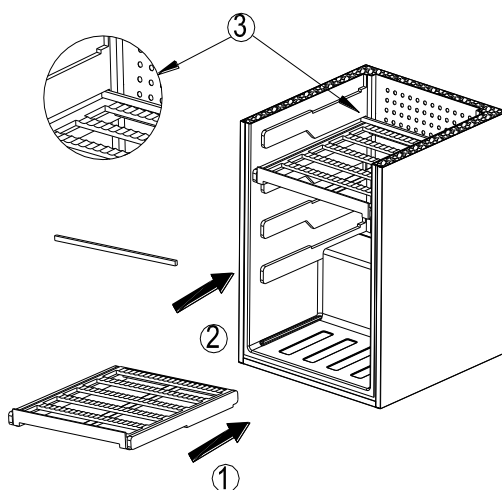

## Chargement

Les quantités maximales de chargement annoncées de bouteilles sont données à titre indicatif en configuration usine, ne sont pas contractuelles, et permettent (comme les litrages des réfrigérateurs) d'avoir une estimation rapide de la taille de l'appareil.

Elles correspondent à des tests effectués avec une bouteille étalon : la bouteille de type « bordelaise tradition en 75 cl » (la normalisation reconnaît pour chaque forme de bouteille, une origine géographique : bordelaise, bourguignonne, provençale, etc... et un type : tradition, lourde, allégée, flûte, etc., comportant chacune des diamètres et des hauteurs propres.

Dans la réalité, on pourrait ranger, à l'extrême, plus de bouteilles en empilage monotype et sans clayettes mais une «cave variée » se constitue d'une grande variété de bouteilles et l'aspect « pratique » de la gestion quotidienne d'une cave limite son chargement. Vous en chargerez donc probablement un peu moins que le maxima annoncé.

Tout ajout de clayette supplémentaire réduit la capacité de chargement.

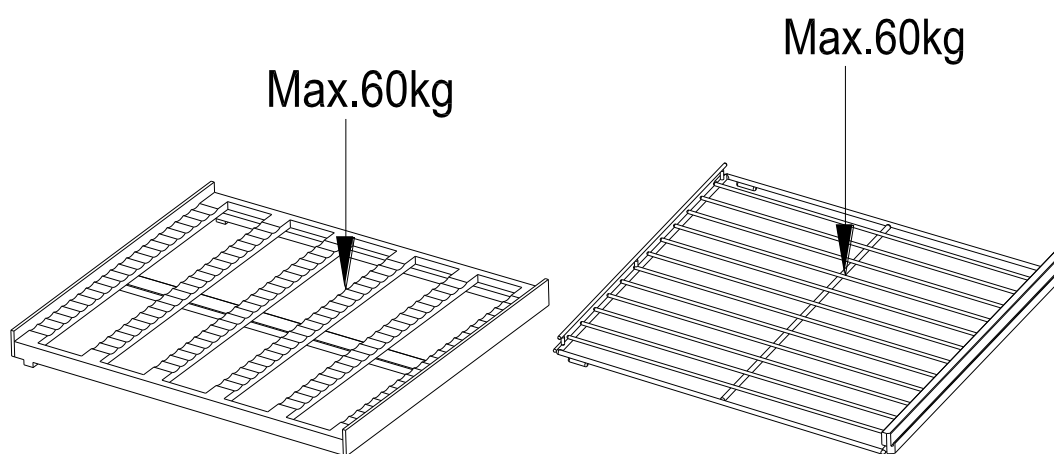

### III – INSTRUCTIONS D’UTILISATION

Si la température ambiante de votre pièce est supérieure à la plage de température requise (se référer à la classe climatique renseignée sur la plaque signalétique), les performances de l’appareil peuvent en être affectées, les températures souhaitées non atteintes et remettre en cause les conditions de garantie.

**NOTE :**

- *Lorsque vous utilisez pour la première fois l’appareil ou que vous le faites fonctionner après une longue période d’arrêt, il peut y avoir des différences entre les températures que vous sélectionnez et celles qui seront affichées sur l’écran. Ceci est parfaitement normal et est consécutif au délai de fonctionnement pour atteindre l’inertie. Une fois quelques heures de fonctionnement passées, tout reviendra à la normale.*
- *Si l’appareil est débranché de la prise électrique ou subi une coupure de courant, vous devrez attendre 3 à 5 minutes avant de le redémarrer. Si vous essayez de faire fonctionner l’appareil sans attendre ce délai, il ne redémarrera pas.*

#### Fonctions principales







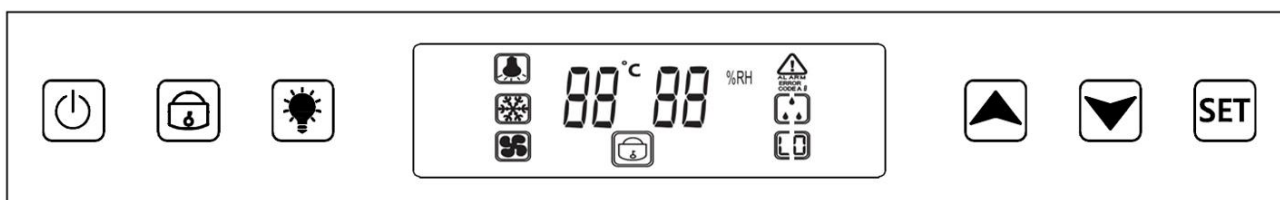

Affichage de la température et de l’hygrométrie ; contrôle de la température ; contrôle de l’éclairage ; alarme de température ; affichage de la température en degrés Celsius ou Fahrenheit

#### Paramètres techniques

- Mesure de la température de -40°C ~ +99°C (-40F - 210F) ; Précision : ±1°C
- Mesure de l’hygrométrie de : 30-90% RH ; Précision : ±5%
- Réglage de la température de 5 à 20°C
- Puissance : 220-240VAC 50/60Hz ; Relai : froid 10A/240VAC ; chaud 5A/240VAC ; Ventilateur 12Vdc/80mA ; éclairage 12Vdc/120mA

#### Panneau de contrôle







1. **Marche / Arrêt** : appuyez pendant 5 secondes sur le bouton  pour allumer ou éteindre la cave.
2. **L’éclairage** se déclenche manuellement en appuyant sur le bouton  . Pour l’éteindre appuyez de nouveau sur cet icône.
3. **Réglage de la température** : appuyez sur le bouton  pour commencer les réglages de température. Pressez sur les flèches   “haut” et “bas” pour régler à la température souhaitée. Le réglage d’usine par défaut est 12°C. Pressez de nouveau le bouton  pour valider votre choix.
4. **Ventilateur intérieur** : lorsque le compresseur ou la fonction hiver se déclenche, le ventilateur se met à fonctionner également. Ce symbole  apparaît lorsque le ventilateur fonctionne et disparaît lorsque le ventilateur s’arrête.
5. **Affichage de la température** : l’écran affiche la température réglée. Pressez le symbole  pour visualiser la température mesurée.



NB : lorsque vous instaurez un nouveau réglage, il est normal que la cave n’atteigne pas immédiatement la température demandée. Il est également normal d’avoir +/- 2°C d’écart entre la température réglée et la température relevée.

6. **Affichage de l'hygrométrie** : lorsque le taux d'hygrométrie relevé est en dessous de 40% ou au-dessus de 80%, l'écran affichera un avertissement visuel avec les icônes suivantes :









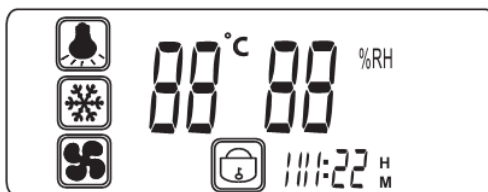





7. **Verrouillage de l'écran** : pressez pendant 3 secondes l'icône  , le symbole apparaîtra sur l'écran lorsque le panneau de commande sera verrouillé. Effectuez la même manipulation pour déverrouiller l'écran.
8. **Alarme d'usure du filtre à charbons actifs (à changer tous les ans)** : appuyez sur le bouton  et le bouton d'éclairage  en même temps pour afficher le temps restant au filtre à charbons, l'écran montre l'utilisation du temps successivement le nombre de jours, d'heures et de minutes, chacun sera affiché pendant 5 secondes.

Lorsque vous changerez le filtre à charbons, le compte à rebours et l'alarme ne se réinitialisent pas automatiquement. Il faut appuyer sur le bouton  et le bouton d'éclairage  pendant 3 secondes.

9. **Affichage en degrés Celsius ou Fahrenheit** : pressez simultanément les flèches du haut et du bas   pendant 3 secondes pour passer de l'un à l'autre.



## Explication des icônes

Titre de l'icône	Icône	Statut	Signification
Réfrigération activée		Allumé	Le compresseur est en marche
		Eteint	Arrêt du compresseur
Ventilateur activé		Allumé	Ventilateur en marche
		Eteint	Arrêt du ventilateur
Système hiver activé		Allumé	Fonction hiver en marche
		Eteint	Arrêt de la fonction hiver
Alarme de température haute		Allumé	Température anormalement élevée
		Eteint	Température normale
Alarme de température basse		Allumé	Température anormalement basse
		Eteint	Température normale
Alarme d'hygrométrie basse		Allumé	Hygrométrie trop basse
		Eteint	Hygrométrie normale
Alarme d'hygrométrie haute		Allumé	Hygrométrie anormalement haute
		Eteint	Hygrométrie normale
Problème de sonde de température haute		Allumé	Problème de sonde, veuillez contacter votre revendeur
		Eteint	Pas de problème
Problème de sonde de température basse		Allumé	Problème de sonde, veuillez contacter votre revendeur
		Eteint	Pas de problème
Problème de sonde d'hygrométrie		Allumé	Problème de sonde, veuillez contacter votre revendeur
		Eteint	Pas de problème
Alarme de changement de filtre		Allumé	Changez le filtre à charbons
		Eteint	Pas de problème
Verrouillage de l'écran		Allumé	Ecran verrouillé
		Eteint	Ecran déverrouillé

## IV. EQUIPEMENT

---

### Régulation de la température

Le compresseur se met en route lorsque la température relevée s'éloigne de la température demandée. Il s'éteint lorsque la température demandée est atteinte.

### Fonction Hiver

Si la température demandée est supérieure d'au moins 2°C à la température relevée, la sonde de chauffe va se mettre en route (en dessous de 12°C).

### Ventilateur intérieur

Le ventilateur se met en marche automatiquement lorsque le compresseur ou la résistance sont en marche afin de bien répartir la température.

### Alarmes

Les alarmes se mettent en marche 1 minute après avoir détecté une anomalie.

Pour désactiver le son des alarmes : appuyez sur n'importe quelle touche pour arrêter le son d'une alarme.

L'alarme d'hygrométrie peut être désactivée en appuyant simultanément sur **SET** et . Lorsque l'alarme est désactivée un message « OF » s'affichera sur l'écran pendant quelques secondes.

Vous pouvez à tout moment réactiver cette fonction par la même manipulation. Lorsque l'alarme sera de nouveau activée un message « ON » s'affichera sur l'écran pendant quelques secondes.



### Le système d'humidification





L'hygrométrie s'autorégule entre 50-80%. Mais si l'humidité est trop basse, vous pouvez utiliser la boîte à pierre de lave fournie avec l'appareil. Remplissez-la d'eau, la pierre de lave va diffuser l'humidité régulièrement dans la cave. Veillez à la remplir de temps en temps et assurez-vous que la boîte est bien à plat et ne risque pas de se renverser dans votre cave.

### Accessoires compatibles

Personnalisez votre cave et retrouvez nos accessoires chez nos partenaires distributeurs, sur le site [www.vinokado.com](http://www.vinokado.com) ou sur notre boutique [www.lasommeliere.com](http://www.lasommeliere.com)

Tous les accessoires ci-dessous sont compatibles avec les références :

- CTPNE142A+ / CTVNE142A / CTPNE186A+ / CTVNE186A / CTPNE230A+ / CTVNE230A
- TRVNE142A+ / TRVNE142A / TRPNE186A+ / TRVNE186A / TRPNE230A+ / TRVNE230A

	<p>Réf. FCA04. Filtre à charbons actifs</p>
	<p>Réf. CLATRAD08. Clayette bois fixe</p>
	<p>Réf. CLATRAD09. Clayette fil façade bois, fixe</p>
	<p>Réf. CLATRAD10. Clayette coulissante bois</p>
	<p>Réf. CLAPRE04. Clayette de présentation bois</p>

## V. CHARGEMENT

---

Les quantités maximales de chargement annoncées de bouteilles sont données à titre indicatif, ne sont pas contractuelles, et permettent (comme les litrages des réfrigérateurs) d'avoir une estimation rapide de la taille de l'appareil.

Elles correspondent à des tests effectués avec une bouteille étalon : la bouteille de type « bordelaise tradition en 75 cl » (la normalisation reconnaît pour chaque forme de bouteille, une origine géographique : bordelaise, bourguignonne, provençale, etc. et un type : tradition, lourde, allégée, flûte, etc., comportant chacune des diamètres et des hauteurs qui leurs sont propres).

Dans la réalité, on pourrait ranger, à l'extrême, plus de bouteilles en empilage monotype et sans clayettes mais une « cave variée » se constitue d'une grande variété de bouteilles et l'aspect « pratique » de la gestion quotidienne d'une cave limite son chargement. Vous en chargerez donc probablement un peu moins que le maximum annoncé.

### Types de bouteilles :

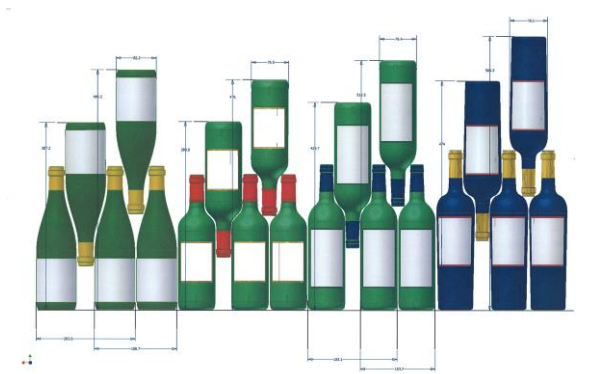

Nous voyons ici 4 sortes de bouteilles 75 cl, Bourgogne et Bordelaise, de dimensions différentes. Il en existe de nombreuses autres de toutes contenances et toutes formes. Vous noterez les différences de rangement selon hauteur des bouteilles, diamètre et méthode de croisement.

*A titre d'exemple, si l'on charge exclusivement une cave de bouteilles de Bourgogne, on remarquera être environ 30% sous la quantité initiale calculée à partir de Bordeaux.*

### Types de croisement

Tête bêche col à col :

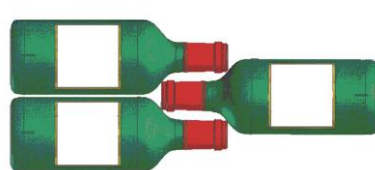

Notez bien la différence de profondeur !

Tête bêche col entre fûts :

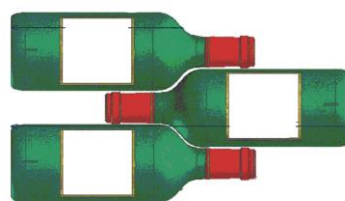

Chargement accru

### Exemples de températures de service

À respecter lors de vos dégustations pour éviter de passer à côté de la richesse des arômes de vos vins !

Les opinions varient, la température ambiante également mais beaucoup s'accordent sur :

Grands vins de Bordeaux – Rouges	16 – 17°C
Grands vins de Bourgogne – Rouges	15 – 16°C
Grands crus de vins blancs secs	14 – 16°C
Rouges légers, fruités, jeunes	11 – 12°C
Rosés de Provence, vins de primeur	10 – 12°C
Blancs secs et vins de pays rouges	10 – 12°C
Vins de pays blancs	8 – 10°C
Champagnes	7 – 8°C
Vins liquoreux	6°C

## VI - NETTOYAGE ET ENTRETIEN

---

Avant de nettoyer votre appareil (opération à faire régulièrement), débranchez l'appareil en retirant la prise de courant ou en débranchant le fusible dont elle dépend. Retirez tous les éléments internes (clayettes, etc...)

Nous vous conseillons avant la première utilisation et de façon régulière de nettoyer l'intérieur comme l'extérieur (face avant, latérales et dessus) avec un mélange d'eau tiède et de produit de lavage doux. Rincez à l'eau pure, laissez sécher totalement avant de rebrancher. N'utilisez ni solvants, ni agents abrasifs.

Lavez les clayettes avec une solution détergente douce puis séchez avec un chiffon sec et doux.

Lors de la première mise sous tension, des odeurs résiduelles peuvent subsister. Dans ce cas, faites fonctionner l'appareil à vide pendant quelques heures, en demandant la température la plus froide. Le froid annihilera ces odeurs possibles.

### En cas de coupure de courant

La majorité des coupures de courant sont résolues pendant une courte période. Une coupure de 1 ou 2 heures n'affectera pas les températures de votre cave à vins. Afin de protéger vos vins pendant les coupures de courant, pensez à minimiser le nombre d'ouvertures de porte. Pour des coupures de courant de très longue durée, prenez les mesures nécessaires pour protéger votre vin. En cas de coupure de courant, l'appareil conserve en mémoire les températures réglées. Lors de la remise en service de l'appareil, il est donc inutile de reprogrammer les températures de la cave.

### En cas d'absence prolongée

**Si vous êtes amené à ne pas utiliser votre appareil pendant de courtes périodes, laissez le panneau de commande à ses réglages habituels.**

Pendant un arrêt prolongé :

- Enlevez les bouteilles contenues dans l'appareil
- Débranchez l'appareil de la prise de courant
- Nettoyez soigneusement l'intérieur et l'extérieur de l'appareil
- Laissez la porte ouverte pour éviter la formation de condensas, odeurs, moisissures.

### Si vous devez déplacer votre cave à vin

- Enlevez toutes les bouteilles présentes dans la cuve et fixez les éléments mobiles.
- Pour éviter d'endommager les vis de mise à niveau des pieds, vissez-les à fonds dans leur base.
- Scotchez la porte fermée.
- Déplacez l'appareil en position verticale. Protégez-le avec des couvertures ou autre protection similaire.

### Economies d'énergie

- L'appareil doit être placé dans un local frais (mais au dessus de +16°C), loin de toute source de chaleur (autres appareils ménager) et d'une exposition directe au soleil.
- Le local où est placé l'appareil doit être ventilé. Ne couvrez jamais les aérations.
- N'ouvrez pas plus la porte que nécessaire.

### En cas de panne

Malgré tout le soin que nous apportons à nos fabrications, une panne n'est jamais totalement exclue. Avant de contacter le Service Après-vente de votre revendeur, vérifiez néanmoins que :

- La prise de courant est toujours en place
- Il n'y a pas de coupure de courant
- Que la panne n'a pas pour origine l'une de celles décrites dans le tableau en fin de ce manuel.

**IMPORTANT** : Si le cordon d'alimentation fourni est endommagé, il doit être remplacé par le fabricant, un service agréé de la marque ou du revendeur. Dans tous les cas, il doit être remplacé par un personnel qualifié pour éviter tout risque de blessure.

Si ces contrôles ne donnent rien, contactez alors le service après vente de votre revendeur.

**ATTENTION ! DEBRANCHEZ LA PRISE MURALE AVANT TOUTE OPERATION D'ENTRETIEN OU REPARATION !**

## **PIÈCES DÉTACHÉES ET SAV**

Les pièces de rechange esthétiques et fonctionnelles conformément au RÈGLEMENT (UE) 2019/2019 (Annexe II, point 3.), sont mises à disposition des réparateurs professionnels et utilisateurs finaux pour une période 7 ans ou 10 ans (Liste en Annexe II, point 3.a.1 et 3.a.2) à compter de la mise sur le marché de la dernière unité du modèle.







La liste des pièces de rechange et la procédure pour les commander (accès professionnels / accès particulier) sont accessibles sur le site internet suivant : [www.interfroidservices.fr](http://www.interfroidservices.fr) ou par voie postale à l'adresse suivante : FRIO - Interfroid Services, 143 Bd Pierre Lefaucheux - 72230 ARNAGE

Pour les autres pièces détachées fonctionnelles et non spécifiées dans le règlement UE 2019/2019, elles sont disponibles pour une durée de 10 ans. La garantie constructeur est de 1 an pièces fonctionnelles.

## VII - PROBLEMES ET SOLUTIONS

Vous pouvez résoudre beaucoup de simples problèmes de votre cave à vin, en évitant de faire appel à votre service après vente. Essayez avec les suggestions ci-dessous.

### En cas d'anomalie et d'alarme allumée

Icône	Signification	Conseils
 ALARM HI	Température anormalement élevée	Pressez n'importe quelle touche pour mettre fin à l'alarme sonore. Contactez-le SAV de votre revendeur
 ALARM LO	Température anormalement basse	Pressez n'importe quelle touche pour mettre fin à l'alarme sonore. Contactez-le SAV de votre revendeur
 ALARM LO	Hygrométrie anormalement basse	Pressez n'importe quelle touche pour mettre fin à l'alarme sonore. Utilisez la boîte avec les pierres de lave, mettez la dans le bas de la cave avec de l'eau.
 ALARM HI	Hygrométrie anormalement haute	Pressez n'importe quelle touche pour mettre fin à l'alarme sonore. Essuyez le trop d'humidité sur les parois avec un chiffon sec.
 ERROR CODE A1	Problème de sonde température haute	Pressez n'importe quelle touche pour mettre fin à l'alarme sonore. Contactez-le SAV de votre revendeur
 ERROR CODE A2	Problème de sonde de température basse	Pressez n'importe quelle touche pour mettre fin à l'alarme sonore. Contactez-le SAV de votre revendeur
 ERROR CODE A3	Problème de sonde d'hygrométrie	Pressez n'importe quelle touche pour mettre fin à l'alarme sonore. Contactez-le SAV de votre revendeur
 365 FC	Le filtre à charbons doit être changé	Pressez n'importe quelle touche pour mettre fin à l'alarme sonore et changez votre filtre à charbons.

<b>PROBLEMES</b>	<b>CAUSES POSSIBLES</b>
La cave ne démarre pas.	La prise n'est pas branchée. Le bouton marche/arrêt est sur la position arrêt. Le fusible a sauté au niveau de votre installation électrique.
La cave ne refroidit pas assez.	Contrôlez la température choisie. La température externe est au delà de la température d'application de la cave. La cave est ouverte trop souvent. La porte n'est pas bien fermée. Le joint de la porte n'est pas étanche.
Le compresseur démarre et s'arrête fréquemment.	La température externe est élevée. Une grosse quantité de bouteilles a été mise dans la cave. La cave est ouverte fréquemment. La porte n'est pas bien fermée. Le réglage n'a pas été fait correctement. Le joint de la porte n'est pas étanche.
La lumière ne fonctionne pas.	La prise n'est pas branchée. Le fusible a sauté au niveau de votre installation électrique. Le LED est hors service.
Vibrations.	Contrôlez et assurez vous que la cave soit bien au niveau.
La cave semble faire beaucoup de bruit.	Un bruit qui ressemble à de l'eau qui circule est produit par le gaz réfrigérant, ce qui est normal. En fin de cycle du compresseur, il est possible d'entendre un bruit d'eau qui circule. Des contractions et des expansions des parois internes peuvent provoquer des claquements. La cave n'est pas à niveau.
La porte ne se ferme pas bien.	La cave n'est pas à niveau. Le joint de la porte est sale ou abîmé. Les clayettes ne sont pas bien positionnées. Une partie du contenu empêche la porte de se fermer.
Code erreur "A1" or "A2" or « A3 ».	Une sonde est défectueuse

**Il se peut que l'alarme de température et/ou d'hygrométrie se déclenche dès la mise en route de votre appareil. Cela est normal car sans avoir fonctionné, la cave peut mesurer des valeurs anormales de température ou d'hygrométrie (en dehors des plages 40-80%, et 5-20 degrés). Vous pouvez éteindre l'alarme sonore en appuyant sur n'importe quelle touche.**

## VIII. ENVIRONNEMENT

---

Ce produit est conforme à la Directive 2019/290/UE relative aux déchets d'équipements électriques et électroniques (DEEE). En vous assurant que ce produit est éliminé correctement, vous aidez à prévenir les conséquences négatives potentielles pour l'environnement et la santé humaine qui pourraient être dues à la manipulation inappropriée des déchets de ce produit.



Le symbole de poubelle barrée apposé sur l'appareil indique que ce produit devra, à la fin de son cycle de vie, être traité séparément des autres déchets domestiques. Il devra donc être emmené dans un centre de collecte sélective destiné aux appareils électriques et/ou électroniques ou bien, si vous achetez un appareil équivalent, au revendeur de ce nouvel appareil.

L'utilisateur est responsable d'apporter l'appareil en fin de vie aux structures de collecte appropriées. Une collecte sélective et adéquate visant à envoyer l'appareil inutilisé au recyclage, au traitement et à une élimination compatible avec l'environnement, contribue à éviter les effets négatifs possibles sur l'environnement, sur la santé et favorise le recyclage des matériaux dont le produit est composé.

Pour obtenir des renseignements plus détaillés sur les systèmes de collecte disponibles, s'adresser au service local d'élimination des déchets ou bien au magasin où l'appareil a été acheté.

## IX. AVERTISSEMENT

---

Dans un souci d'amélioration constante de nos produits, nous nous réservons la possibilité de modifier les caractéristiques techniques sans préavis.

Les garanties des produits de la marque LA SOMMELIERE sont exclusivement énoncées par les distributeurs que nous avons choisis. Aucun élément des présentes ne peut être interprété comme une garantie supplémentaire.

La société FRIO ENTREPRISE ne peut être tenue responsable des erreurs ou des omissions techniques et de rédaction dans les présentes.

Document non contractuel.

**For your own safety and for the proper utilisation of the appliance, read this manual carefully, including the warnings and recommendations, before installing the appliance and using it for the first time.** In order to avoid damage to the appliance and/or personal injury, persons using the appliance should be fully familiar with its operation and safety functions. Keep these recommendations close to the appliance, for future reference, and ensure that the document is transferred with the appliance, if it is sold or in the case of moving. This will ensure optimum operation of the appliance.

To avoid any risk of injury, keep this manual. The manufacturer declines any liability whatsoever in the case of operating/handling errors concerning the appliance.

## **Safety of children and other vulnerable persons**

- This appliance may be used by children aged 8 years and above, and by persons who are physically, sensorially or mentally handicapped, or who have not learned to use the appliance, providing they are supervised by a person familiar with the appliance and who is aware of the risks involved. Children should not be allowed to play with the appliance. User cleaning and servicing operations should not be carried out by children, unless they are more than 8 years old and are supervised.
- Keep all packaging out of the reach of children, as there is a risk of suffocation.
- If you decide to scrap the appliance, disconnect it from the wall socket, cut the connection cable (as close to the appliance as possible) and remove the door, in order to prevent children playing with it, with the resulting risk of electric shock or being trapped inside.
- If an appliance with a magnetic door seal is being replaced by another appliance with a latch on the door or on the seal, ensure that the latch is disabled before selling or scrapping the old appliance. This will prevent the appliance from being transformed into a trap for children.
- Keep the appliance and its power cable out of reach of children less than 8 years old.

## General safety

CAUTION — This appliance is designed for home use.

CAUTION — Never store inflammable substances, such as aerosols, inside the appliance, as they could leak or release fluids.

CAUTION — A damaged power cable should be immediately replaced by the manufacturer or by a qualified retailer, in order to avoid any risk of electric shock.

CAUTION — Do not damage the refrigerating circuit.

CAUTION — Do not use electrical appliances inside the compartment, unless they are tolerated by the manufacturer.

CAUTION — The refrigerating and insulating systems contain inflammable gases. When the appliance is scrapped, it should be deposited at an accredited collection centre. Do not expose the appliance to fire.

Plastic bags can be dangerous. To avoid danger of suffocation, keep this wrapper away from children

## Refrigerating fluid

The refrigerating circuit in the appliance uses refrigerating isobutane (R600a), which is a highly inflammable natural gas and is therefore dangerous for the environment. When transporting or installing the appliance, ensure that no element of the refrigerating circuit is damaged. The refrigerating fluid (R600a) is inflammable.

## Caution: Fire risk

If the refrigerating circuit is damaged:

- Avoid open flames or any source of combustion.
- Ensure that the room in which the appliance is installed is well ventilated.

It is dangerous to change the specification of the appliance in any way whatsoever.

Damage to the power cable may cause a short circuit and/or electric shock.

## **Electrical safety**

- We decline any liability in respect of incidents caused by poor electrical installation.
- Do not extend the power cable. Do not use an extension cable, or adapter, or multi-way socket.
- Check that the wall socket is not damaged. A wall socket in poor condition may cause the appliance to overheat and explode.
- Check that the wall socket used for the appliance is properly accessible.
- Never pull on the main power cable.
- Ensure that the appliance is always electrically earthed.
- If the wall socket is loose, do not connect the cable, as there is a risk of electric shock or fire.
- Do not use the appliance if the interior lighting cover is not installed.
- Disconnect the appliance before replacing the lighting bulb.
- The appliance operates on a single phase 220~240 V / 50 Hz power supply. The appliance must be connected to an earthed wall socket, in accordance with applicable recommendations.
- Do not attempt to replace a damaged power cable, contact your after-sales service.
- The power socket must be easily accessible but out of reach of children. In case of doubt, contact your installation technician.

## **Daily utilisation**

- Do not store inflammable substances or fluids inside the appliance. This would create a risk of explosion.
- Do not operate other electrical equipment inside the appliance (mixers, whirling rotor for ice cream, etc.).
- When disconnecting the appliance, grip the plug firmly and do not pull on the cable.
- Do not expose the appliance to direct sunlight.
- Keep the appliance away from candles, luminaires and open flames, in order to avoid fire risk.

- This appliance is only designed to store wines and drinks.
- The appliance is heavy. Be careful when moving it.
- If your appliance is equipped with castors, remember that these are only designed to facilitate minor movements. Do not move the appliance over long distances.
- Do not lean or climb on the appliance or its elements.
- In order to avoid falling objects and to prevent damage to the appliance, do not overload the compartments of the appliance.

## **Caution! Cleaning and servicing**

- Before carrying out servicing, switch off the power supply and disconnect the appliance.
- When cleaning the appliance, do not use metal objects, steam systems, volatile fluids, organic solvents or abrasive substances.
- Do not use sharp or pointed objects to remove ice. Use a plastic scraper.

## **Important information concerning installation!**

- To ensure proper electrical connection, follow the recommendations given in the present manual.
- Unpack the appliance and visually check that it is not damaged. Do not connect a damaged appliance. Inform your retailer or point of sale of any damage. In such a case, keep the packaging.
- It is recommended that the appliance be allowed to settle for at least 4 hours before connecting the electrical power supply, so that the compressor fluid feed is correct.
- Proper air circulation is necessary to avoid overheating. To ensure sufficient ventilation, observe the installation recommendations provided.
- In order to avoid fire risk, wherever possible, ensure that the appliance is not in contact with walls or with any hot element (compressor, condenser). Observe the installation recommendations.
- The appliance should not be placed close to radiators or cooking hot plates or

gas rings.

- Check that electrical sockets remain accessible when the appliance is installed.

## POWER SAVING

To limit the electricity consumption of your appliance:

- Install it in an appropriate place (see “Installing your appliance”).
- Leave the doors open as little time as possible.
- Do not put food that is still hot into the appliance.
- To ensure that the appliance operates properly, clean the condenser regularly (see “Routine servicing of your appliance”).
- Regularly inspect the door seals and ensure that they are still closing properly. If this is not the case, contact your after-sales service.

The following combination of shelves is recommended for energy to be used as efficiently as possible by the refrigeration unit. There are four shelves and one display shelf in total.

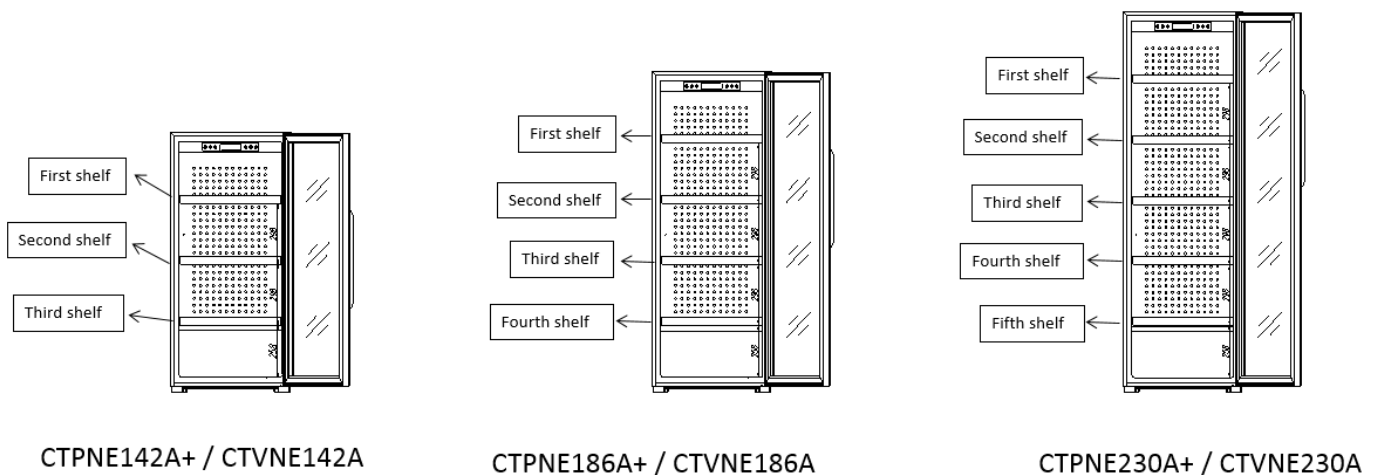

When the surrounding temperature is 25°C and the wine cooler has no bottle loaded, it will take around 60 minutes to increase the wine cooler’s temperature from 5°C to 12°C. Under the same circumstance, it will take around 40 minutes to decrease the wine cooler’s temperature from 12°C to 5°C. The less the temperature span is, the less time it will take.

The wine cooler is recommended to be designed at 12°C. The energy consumption is 0.342kWh/24h(CTPNE142A+). If the setting temperature is higher than 12°C, the energy consumption will be lower. If the setting temperature is lower than 12°C, the energy consumption will be higher.

## Trouble shooting

- Any electrical work should be carried out by a qualified and skilled technician.
- The appliance should be repaired by an accredited repair centre, using only manufacturer's original spare parts.

The appliance is designed for home use only. The manufacturer declines any liability whatsoever in the case of other utilisation.



**R600a**

## Safety instructions



Caution: Do not obstruct the ventilation grills on the appliance.



Caution: Do not store explosive substances, such as aerosol cans containing an inflammable propellant, in the appliance.



Caution: Do not damage the refrigerating circuit in the appliance.



Caution: The refrigerating units use isobutane (R600a), and should not be placed close to ignition sources (for example, electrical contacts that are exposed or open contacts that could be closed by the refrigerating fluid in the event of a leak). The refrigerating fluid type is specified on the power cabinet identification plate.



Caution: Do not use electrical equipment in the compartments of the appliance, unless they are of the type recommended by the manufacturer.

This appliance meets the requirements of all applicable European directives and their amendments.



## I - FEATURES OF YOUR WINE COOLER

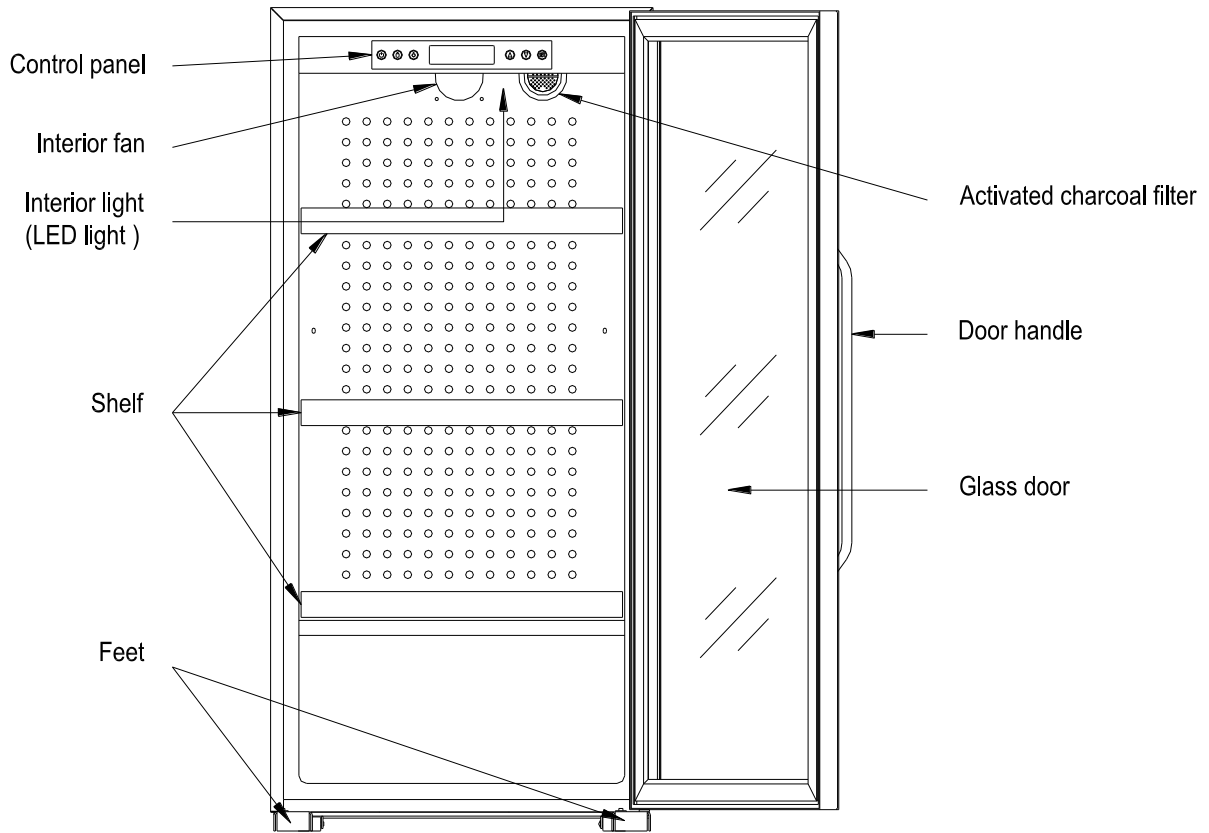

### Appliance dimensions

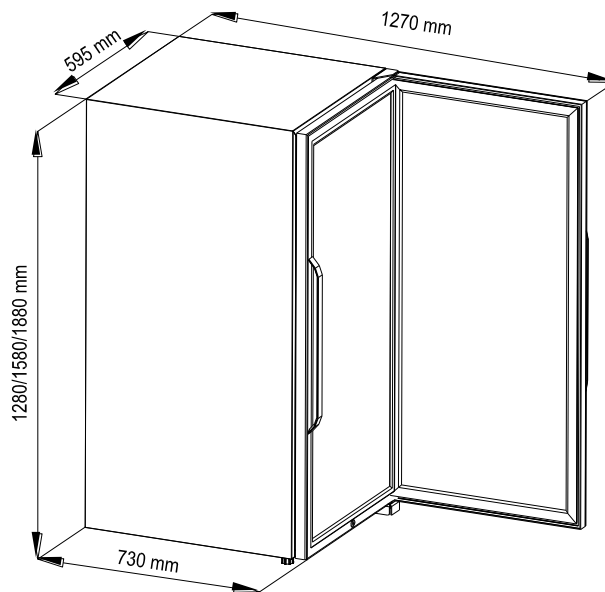





These products are not intended to be built-in, it's for free standing only. Please make sure you let enough space around the cellar to evacuate the hot air and make that the cellar is at its best performance.

## EPREL DATABASE

To find out more about your product, consult the online EPREL database. As defined in Commission Delegated Regulation (EU) 2019/2016, all information relating to this refrigeration appliance is available on the EPREL Base (European Product Database for energy labeling). This database enables you to consult the information and technical documentation of your refrigeration appliance. You can access the EPREL Database by scanning the QR code on the energy label of your appliance or by going directly to: [www.ec.europa.eu](http://www.ec.europa.eu) and searching the reference of your refrigeration appliance.

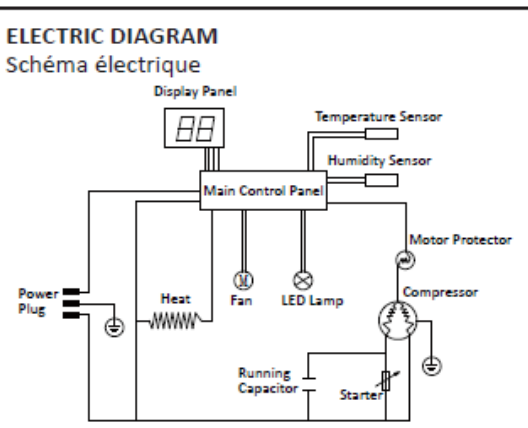
## TECHNICAL DATA

Below is an example of the nameplate:

Cave à vin/ wine cellar		<b>ELECTRIC DIAGRAM</b> Schéma électrique     Made in PRC FRIO Entreprise – La Sommeliere 143 Bld Pierre Lefauchoux 72230 Arnage (France)
Référence	CTPNE142A+	
Service Ref	CTPNE142A+/1	
S/N		
Modèle usine	EW290	
Classe climatique	SN/N/ST/T	
Volume Total Net	290 L	
Consommation d'énergie annuelle	119 kW-h/an	
Consommation jour d'énergie à 16°C	0,133 kW-h/24h	
Consommation jour d'énergie à 32°C	0,523 kW-h/24h	
Gaz réfrigérant / Quantité	R600a / 55g	
Agent isolant	Cyclopentane	
Voltage	220-240 V	
Fréquence	50 Hz	
Ampérage	0,45 A	
Puissance maximum	75 W	
Puissance de la lampe	5W	
Classe de protection contre les chocs électriques	I	

The nameplate attached to the inside or rear of the appliance (depending on the model) includes the entire information specific to your appliance.

We recommend that you make a note of its serial number in this booklet prior to installation, so that you can refer to it later (technical work, request for assistance, etc.).

Once the appliance is installed and loaded, access to it is not so easy.

**CAUTION: no assistance can be provided without this information.**

## II - INSTALLATION INSTRUCTIONS

---

### Before using your wine cooler

- Remove all exterior and interior packing.
- Before connecting the Wine Cooler to the power source, let it stand upright for approximately 24 hours.
- This will reduce the possibility of a malfunction in the cooling system caused by handling during transportation.
- Clean the interior surface with lukewarm water using a soft cloth.

### Installation of your wine cooler

- This device is only intended to be installed in free standing, **in no case it must be installed in a built-in or embeddable way.**
- The appliance should be positioned in a well-ventilated, dry room.
- Place your Wine Cooler on a position that is strong enough to support it when it is fully loaded. To level your Wine Cooler, adjust the front leveling leg at the bottom of the Wine Cooler.
- This appliance must be fixed at the top and the bottom using the rail provided for the purpose in order to avoid any risk of tipping when the shelves are slid out
- Locate the Wine Cooler away from direct sunlight and sources of heat (stove, heater, radiator, etc.). Direct sunlight may affect the acrylic coating and heat sources may increase electrical consumption. Extreme cold ambient temperatures may also cause the unit not to perform properly.
- Plug the Wine Cooler into an exclusive, easily accessible plug socket. Any questions concerning power and/or earthing should be directed towards a qualified electrician or an authorized products service centre.
- To prevent the appliance from heating up, ensure that an adequate ventilation gap is retained and install a suitable thermal insulation panel. An adequate flow of air to and from the cooling system must be ensured.
- The appliance must be installed to all electrical, plumbing, water and drain connections in accordance with state and local codes.
- **This refrigerating appliance is not intended to be used as a built-in appliance**
- **Cet appareil est destiné uniquement au stockage du vin**

**Please note in first time use, there will be alarming right after plugging which is caused by wrong humidity and temperature. Without running power, the humidity and temperature may be out of the setting range (40-80%, 5-20 degree). You can press any key to stop the alarm.**

### Room temperature

The climate class is stated on the name plate. This specifies the optimum room temperature. Wine coolers with winter position, however, function at room temperatures as low as 5°C.

Climate class	Optimum room temperature
SN	+10°C~+32°C
N	+16°C~+32°C
ST	+18°C~+38°C
T	+18°C~+43°C

SN : This refrigerating appliance is intended to be used at ambient temperatures ranging from 10 °C to 32 °C

N : This refrigerating appliance is intended to be used at ambient temperatures ranging from 16 °C to 32 °C

T : This refrigerating appliance is intended to be used at ambient temperatures ranging from 16 °C to 38 °C

ST : This refrigerating appliance is intended to be used at ambient temperatures ranging from 16 °C to 43 °C

## Handle installation

Before installing the handle, you must remove the door seal on a gable. This does not affect a seal if you take care to remove it properly. Peel off the seal from the corner of the door to the level needed and turn it into the slot to get to the corner.

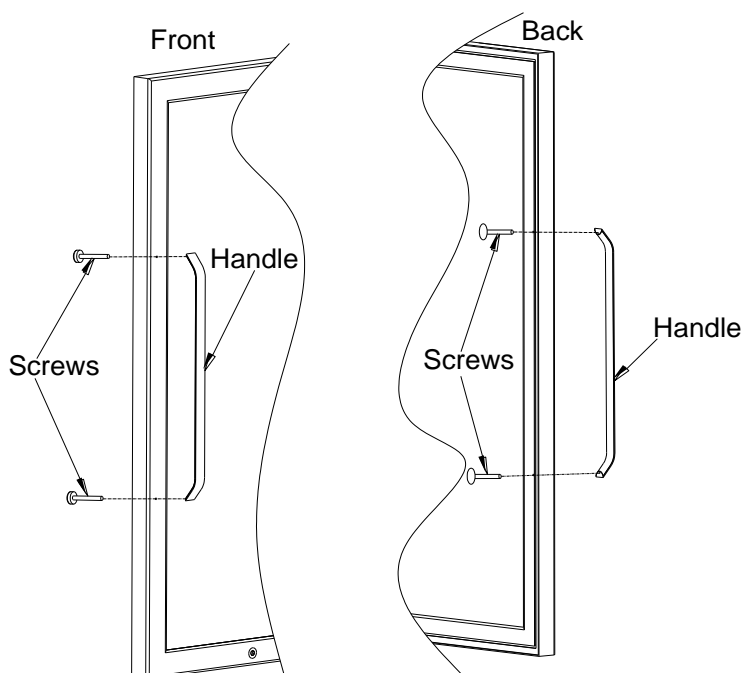

## Active carbon filter

When the unit is equipped with a charcoal filter, it is better to change it once a year to renew the effectiveness (filter odors, residues, ...). Why pull the filter from the inside and replace the new filter in the same way.

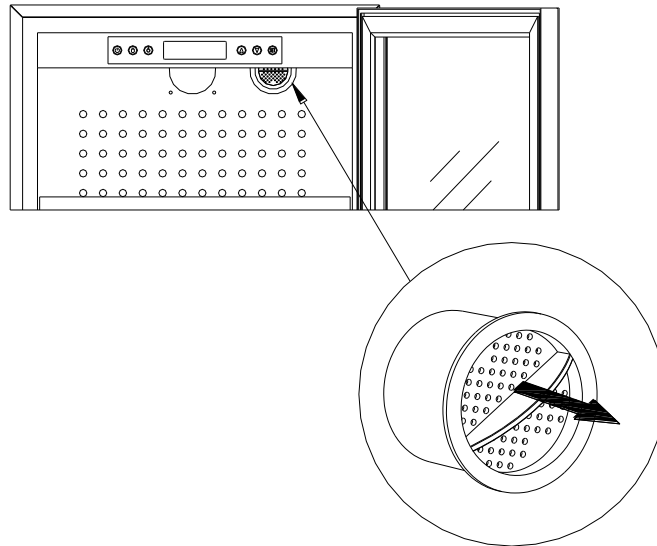

### Lock and key

You can lock / unlock the door by turning the key in the lock of 90 ° C.

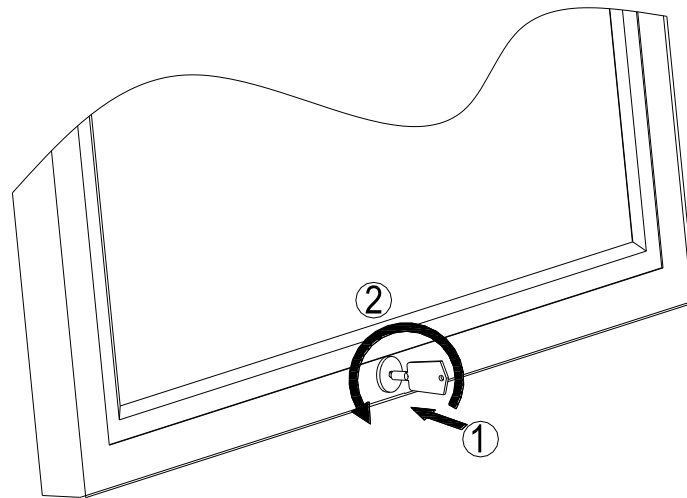

### Adjustable feet

Horizontal arrangement of wine cooler is very important, but for some reason, you put wine cooler on some uneven place, then you need to adjust the adjustable feet stood to ensure stability; of course, if the place is flat and wine cooler can stand stably, you don't need to adjust the adjustable feet.

Adjustment method: rotate right, adjustable feet go up; rotate left, adjustable foot go down.

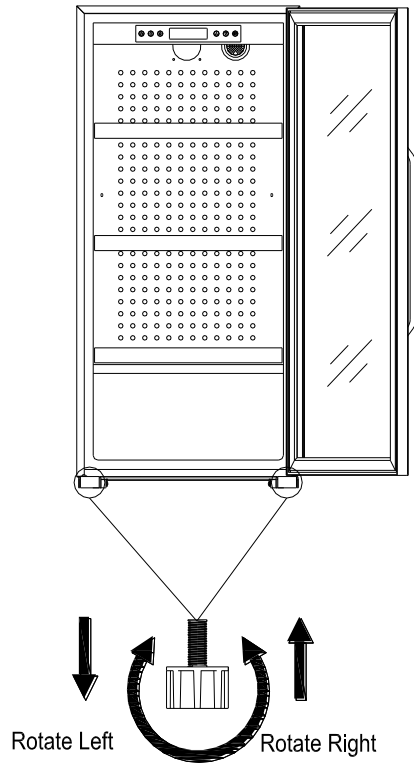

**Fixed shelves installation**

The notch wood must be at the rear. For wire shelves, the wood panel must be in the front.

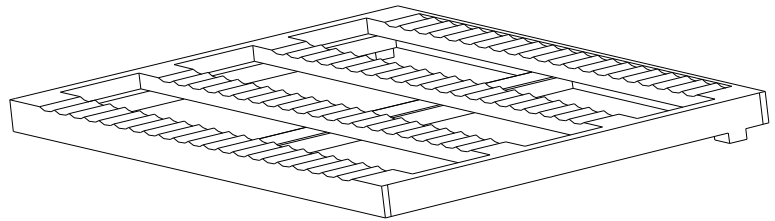

**Presentation shelves installation (accessories option)**

Position the shelf presentation on the level above a fixed shelf. Being less deep, it will allow you to position your bottles on the fixed shelf and let it rest on the edge of the shelf presentation.

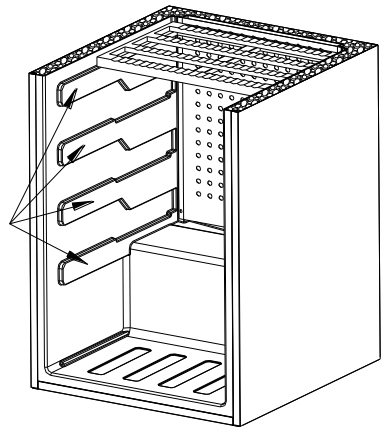

## Sliding shelves installation (accessories option)

1. Place the rack in the right direction.
2. Install the shelf with two rails in molded from the basement to the bottom supports.
3. Set the bar at the bottom between the shelf and molding the above, this will block the rails on the sides and thus to be able to slide the shelf

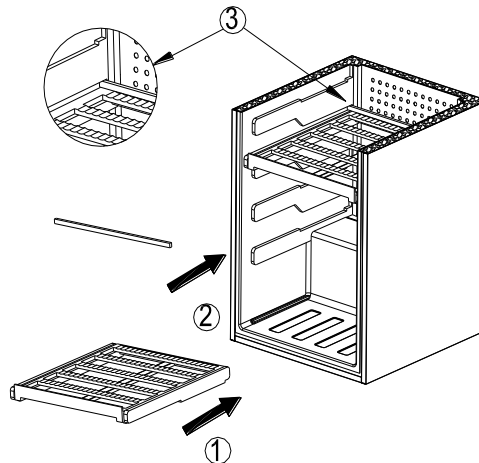

## Loading bottles

The maximum number of bottles able to be stored which is given, is only given as an indication, done in factory and is not contractual. This indication (as with the capacity in liters of a refrigerator) is to give a quick estimation of the size of the product. This indication corresponds to tests done with a standard bottle: the bottle type "Bordeaux tradition 75 cl" (the standardized classification contains for each bottle a geographic origin (Bordeaux, Bourgogne, Provence,...), and a type (traditional, heavy, light, flute,...) each with its own specific height and diameter.

In fact, one could store more bottles by stacking a single type of bottle. But a "varied" cabinet is made up of a large variety of bottles and the "practical" side of the daily use of a cabinet limits the number of bottles stored. Most probably, a few less bottles will be stored than the indicated amount.

For example, if the cellar is filled only with bottles of burgundy, there will be approximately 30% fewer bottles than the initial quantity calculated for Bordeaux  
Any added shelf will decrease the loading capacity.

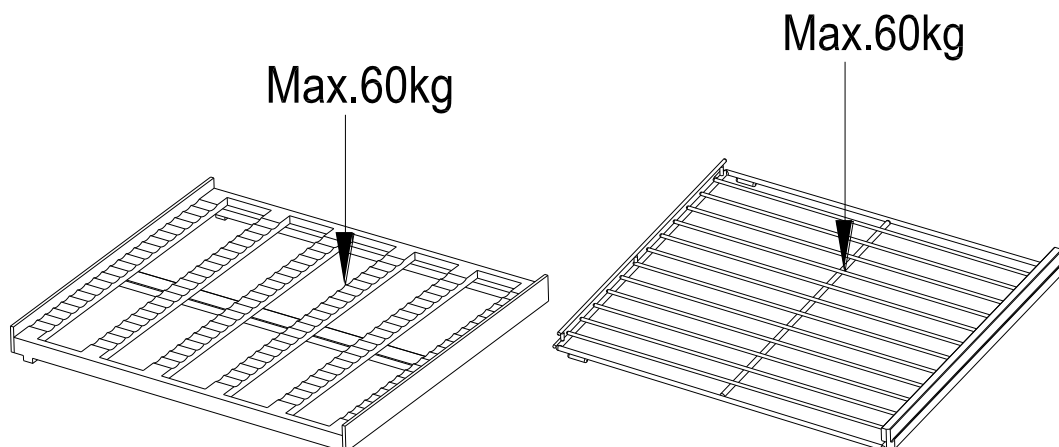

### III – USE INSTRUCTIONS

If the ambient temperature is above or below the recommended ambient temperature range, the performance of the unit may be affected. For example, placing your unit in extreme cold or hot conditions may cause interior temperatures to fluctuate.

**Note:**

- *When you use the Wine Cooler for the first time or restart the Wine Cooler after having been shut off for a long time, there could be a few degrees variance between the temperature you select and the one indicated on the LED readout. This is normal and it is due to the length of the activation time. Once the Wine Cooler is running for a few hours everything will be back to normal.*
- *If the unit is unplugged, power lost, or turned off, you must wait 3 to 5 minutes before restarting the unit. If you attempt to restart before this time delay, the Wine Cooler will not start.*

### Main functions









Display temperature and humidity; Control temperature automatically; Control lighting;  
Alarm when temperature exceeds temperature limit, degrees Fahrenheit and Celsius transformation



### Technical parameters

- Measure range: -45°C ~ +99°C (-45F-210F) ; Resolution: 0.1°C; Relative humidity: 0-99%RH; Humidity accuracy: ±5%RH;
- Temperature accuracy: ±1°C (-40°C~50°C) ; ±2°C (50°C~70°C) ; Temperature controlling range: 5°C~20°C;
- Power supply: 220-240VAC、 50/60Hz; Relay contact capacity: Cool 10A/240VAC; Heat 5A/240VAC; Fan 12Vdc/80mA; Lighting 12Vdc/120mA



### Operation and panel diagram









1. **On / Off:** press and hold on/off key  for 5 seconds to cut off the system; press the on/off key again to display the set temperature value. After delay, the cold system starts to work.
2. **Lighting:** permanent light: Press lighting key  to turn on the light icon is displayed on the screen; When the light is on, press the lighting key again, the light is off icon is disappearing from the screen.
3. **Adjust the controlling temperature (users set):** press  button to enter room temperature regulating state, press the upward key or downward key   to change the controlling temperature (the default is 12 °C). Press the  button again to confirm or not press any button in 5 seconds, the number of temperature will be displayed on the screen.
4. **Fan control:** when fan starts to work, the icon of fan  will appear in the screen. When the compressor or heating start to work, the fan is on. Fan stops when compressor or heating stops.
5. **Display of temperature value:** in normal state, the set temperature value is displayed on the screen. Press “lock” key  for taking a look of actual temperature value.
6. **Display of humidity value:**

When the humidity level is under 40%, the screen will display 40% and alarm will work. The warning icon    will appear.







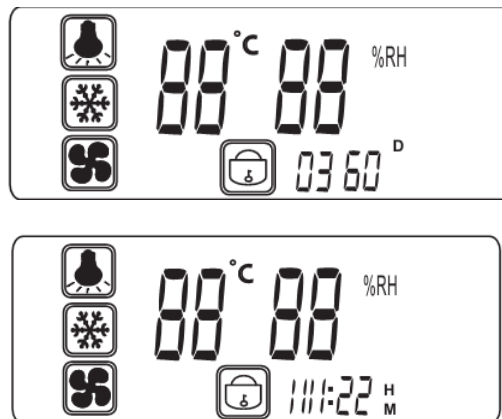





When the humidity level is between 40%(including 40%)and 80%(including 80%), LED displays the actual humidity value.

When the humidity level is above 80%, LED will display 80% and the alarm will work. The warning icon    will appear

7. **Lock** : press and hold lock key  for 3s, the screen will display the icon of lock. Disappearing of this icon means release lock. None of the parameter is allowed to be modified or examined in the state of lock. Remove the locked state, then press the lock button for 3 seconds.
  
8. **Expiration (graphite stopper reminder)**: press the set key  and the lighting button  at the same time, show using time for 10 seconds, as the chart shows that the use of time D (day), H (Hour), M (minutes) will be displayed, each will be displayed for 5 seconds. For example when viewing, detect carbon plug using time is 360 days 11 hours 22 minutes, then the first 5 seconds, the display 360 of this figure (Table 1), and then displays the two numbers 11 and 22 for 5 seconds (Table2) . Press the set key  and lighting button  at the same time for 3 seconds, the using time will be reset and carbon Icon will disappear from the screen. The icon of reminding you to change Carbon filter will appear and the alarm will work if it is used for more than 365 days.
  
9. **Degrees Fahrenheit and Celsius transformation**: press up and down button   at the same time for 3 seconds.



## Description of indicator light

Indicator light	Symbol	Status	Meaning
Refrigeration indicator light		Light on	Compressor works
		Light off	Compressor stops
Fan indicator light		Light on	Fan works
		Light off	Fan stops
Heat indicator light		Light on	Start heating
		Light off	Stop heating
High-temp alarming		Light on	High-temp alarming
		Light off	Alarm releasing
Low-temp alarming		Light on	Low-temp alarming
		Light off	Alarm releasing
Low-humidity alarming		Light on	Low-humidity alarming
		Light off	Alarm releasing
High-humidity alarming		Light on	High-humidity alarming
		Light off	Alarm releasing
Probe exceeds highest temperature or short circuit		Light on	Probe exceeds highest temperature or short circuit alarming
		Light off	Alarm releasing
Probe exceeds lowest temperature or open circuit		Light on	Probe exceeds lowest temperature or open circuit alarming
		Light off	Alarm releasing
Humidity probe error alarming		Light on	Humidity probe error
		Light off	Alarm releasing
Graphite stopper filter needs changing		Light on	Graphite stopper filter needs changing
		Light off	Alarm releasing
Screen locked		Light on	Keyboard locked
		Light off	Keyboard lock releasing

## IV - EQUIPMENT

---

### Refrigeration control

When measured temp is above (so warmer than requested), compressor should turn ON

When measured temp is below (so cooler than requested) compressor should turn OFF

### Heating control (winter system)

According to initial information as soon as real temp is 2°C below the set value, heating system starts to operate. The heater is going to stop working in winter if the surrounding temperature of the wine cabinet is or above 12°C.

Attention: the compressor and the heater strip are going to run at least 1 minutes after set on.

### Fan control

The fan starts to work when the compressor or the heater works.

The fan stops to work when the compressor or the heater stops.

### Alarming

The alarms will turn on 1 minute after detecting an abnormal temperature.

**To stop alarm ringing: press a touch on the display (whatever the touch), the alarm will stop ringing.**

### Humidity turn on/off display content

To change hygrometry alarm status, press at the same time both touch "SET" and "UP" for 3 seconds.

When turn on the humidity voice alarm, **on the display humidity place will display ON** for seconds, this mean the humidity voice alarm will work.

When turn off the humidity voice alarm, **on the display humidity place will display OF** for seconds, this mean the humidity voice alarm will stop work.

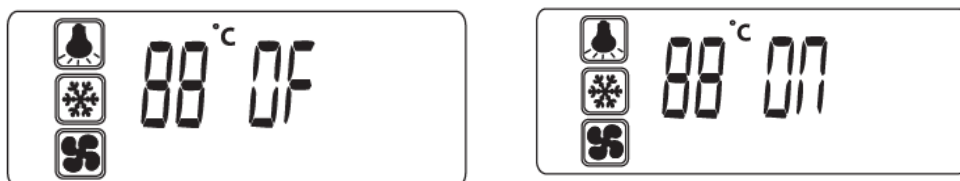

### Humidity maintenance system





The humidity regulates itself between 50-80%. But if the humidity is too low, you can use the box to lava that came with the device. Fill with water, lava will spread moisture regularly in the basement. Be sure to fill from time to time and make sure the box is flat and will not fall over in your basement.

### Optional accessories

Customize your appliance and find our accessories from our partners, or on the [www.vinokado.com](http://www.vinokado.com) site or our store [www.lasommeliere.com](http://www.lasommeliere.com)

All below accessories are compatible with the following cellars:

- CTPNE142A+ / CTVNE142A / CTPNE186A+ / CTVNE186A / CTPNE230A+ / CTVNE230A
- TRVNE142A+ / TRVNE142A / TRPNE186A+ / TRVNE186A / TRPNE230A+ / TRVNE230A

	<p><b>Ref. FCA04. Active carbon filter</b></p>
	<p><b>Ref. CLATRAD08. Fixed wooden shelf</b></p>
	<p><b>Ref. CLATRAD09. Fixed wire shelf with wooden front</b></p>
	<p><b>Ref. CLATRAD10. Sliding shelf</b></p>
	<p><b>Ref. CLAPRE04. Presentation shelf</b></p>

## V. LOADING

---

The maximum recommended loading quantities for bottles are given as guidelines and are indicative only; they provide a quick estimate of the size of the appliance (similar to the capacity of a refrigerator expressed in liters).

They correspond to tests conducted with a standard bottle: the standard “75 cl light Bordeaux” bottle -standards apply the geographical origin of each bottle shape (Bordeaux, Burgundy, Provence, etc.) and a type (traditional, heavy, light, flute, etc.), each with its own diameter and height.

In reality and in extreme cases, you could store more bottles by stacking the same type of bottle without using shelves, but a varied cellar comprises a wide variety of bottles and the practical aspect of everyday cellar management limits its capacity. You will therefore probably load the appliance a little less than the recommended maximum.

### Types of bottle:

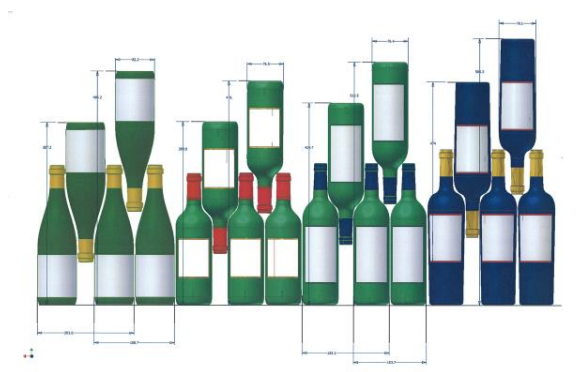

We see here 4 kinds of 75 cl wine bottles: Burgundy and Bordeaux wine bottles of different dimensions. There are many others of all shapes and sizes. You will note the storage differences depending on bottle heights, diameters and alternating position method. *For example, if a wine cellar is loaded only with Burgundy wine bottles, there will be approximately 30% fewer bottles than the initial quantity calculated for Bordeaux bottles.*

### Criss-crossing types

Top-to-bottom neck-to-neck:

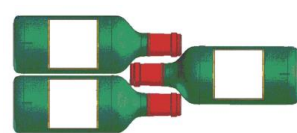

Note the difference in depth!

Top-to-bottom neck between bottle bodies:

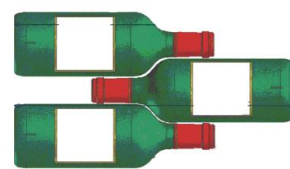

Increased loading.

## Examples of serving temperatures

Opinions vary, and the ambient temperature too, but many people agree on the following:

Prestigious Bordeaux wines – Reds	16 – 17°C
Prestigious Burgundy wines – Reds	15 – 16°C
Prestigious dry white vintages	14 – 16°C
Light, young, fruity reds	11 – 12°C
Provence rosés, primeur wines	10 – 12°C
Dry whites and vin de pays reds	10 – 12°C
Vin de pays whites	8 – 10°C
Champagnes	7 – 8°C
Sweet wines	6°C

## VI - CARE AND MAINTENANCE

---

Before cleaning the cabinet (this must be done regularly), disconnect it either by unplugging it or by removing the fuse.

It is suggested that before first use and then regularly, the cabinet be cleaned both inside and out (front, sides and on top) with a mixture of warm water and gentle cleaning fluid. Rinse with water and let dry completely before reconnecting. Do not use solvents or abrasive products.

Clean the shelves with a gentle detergent then dry with a soft dry cloth.

At the moment of the first use, some odours can persist. In this case, make functioning the appliance at the coldest temperatures, empty, during a few hours. The cold will cancel all these possible odours.

### In case of a power cut

Most power outages are resolved in a short time. An outage of 1 or 2 hours will not affect the temperatures in your cabinet. In order to protect the wines during the outage, open the door as little as possible. For outages that are very long, take necessary steps to protect the wine. In the event of a power interruption, the unit can remember the previous temperature settings, and when the power is recovery, the cabinet temperature will go back the same setting temperature as power off.

### Storing the cabinet

If the cabinet is going to be unused for a short period of time. Leave the control panel with the normal settings.

In case of prolonged un-use

- Remove the bottles from the cabinet
- Unplug the cabinet
- Clean both the inside and the outside of the cabinet
- Leave the door open to avoid condensation, odours and mold.

### Moving your wine cooler

- Remove all items.
- Securely tape down all loose items (shelves) inside your appliance.
- Turn the adjustable leg up to the base to avoid damage.
- Tape the door shut.
- Be sure the appliance stays secure in the upright position during transportation. Also protect outside of appliance with a blanket, or similar item.

## Energy saving tips

- The Wine Cooler should be located in the coolest area of the room, away from heat producing appliances, and out of the direct sunlight.
- Ensure that the unit is adequately ventilated. Never cover air vents.
- Only open the door for as long as necessary.

## In case of breakdown

Despite the care we bring to our production, a breakdown can never be totally excluded. Before contacting the After-Sales department of your store, please check:

- the cabinet is properly plugged in
- there is not a power outage
- the fault does not have as an origin one of those described in the following table

**WARNING ! Unplug the cabinet before cleaning or repairing the cabinet !**

## SPARE PART & SAV

Aesthetic and functional spare parts in accordance with REGULATION (EU) 2019/2019 (Annex II, point 3.), are made available to professional repairers and end users for a period of 7 years or 10 years (List in Annex II, point 3.a.1 and 3.a.2) from the time the last unit of the model is placed on the market.

The list of spare parts and the procedure for ordering them (professional access / special access) are available on the following website: [www.interfroidservices.fr](http://www.interfroidservices.fr) or by post at the following address: FRIO - Interfroid Services, 143 Bd Pierre Lefauchaux - 72230 ARNAGE









For other functional spare parts not specified in EU regulation 2019/2019, they are available for a period of 10 years. The manufacturer's warranty is 1 year for functional parts.

## VII – TROUBLESHOOTING GUIDE

You can solve many common Wine Cooler problems easily, saving you the cost of a possible service call.

Try the suggestions below to see if you can solve the problem before calling customer service.

### Alarming info and some measures:

Alarming code	Meaning	Measures
	Indoor temperature is above the high limit	Press any key to cancel alarm sound. Immediately cut off the power supply Please connect the manufacturer to fix it.
	Indoor temperature is below the lower limit	Press any key to cancel alarm sound. Immediately cut off the power supply. Please connect the manufacturer to fix it.
	Alarming for low humidity	Press any key to cancel alarm sound. Add water to the wine cabinet.
	Alarming for high humidity	Press any key to cancel alarm sound. Move the water from the groove with clean cloth.
	Probe of indoor temperature exceeds the limit of high temperature or short circuit	Press any key to cancel alarm sound and cut off the power of the wine cabinet. Please connect the manufacturer to fix it.
	Probe of indoor temperature exceeds the limit of low temperature or open circuit	Press any key to cancel alarm sound. Please connect the manufacturer to fix it.
	Alarming of the probe of indoor temperature	Press any key to cancel alarm sound. Please connect the manufacturer to fix it.
	Graphite stopper filter needs changing	Press any key to cancel alarm sound and change graphite stopper. Press "SET" And "ON/OFF" Simultaneously, LCD will display the using time for 10s, then press the two keys for 5s to eliminate the using time and turn off the alarming and the icon.

PROBLEM	POSSIBLE CAUSE
Wine Cooler does not operate.	Not plugged in. The appliance is turned off. The circuit breaker tripped or a blown fuse.
Wine Cooler is not cold enough.	Check the temperature control setting. External environment may require a higher setting. The door is opened too often. The door is not closed completely. The door gasket does not seal properly.
Turns on and off frequently.	The room temperature is hotter than normal. A large amount of contents has been added to the Wine Cooler. The door is open too often. The door is not closed completely. The temperature control is not set correctly. The door gasket does not seal properly.
The light does not work.	Not plugged in. The circuit breaker tripped or a blown fuse.
Vibrations.	Check to assure that the Wine Cooler is level.
The Wine Cooler seems to make too much noise.	The rattling noise may come from the flow of the refrigerant, which is normal. As each cycle ends, you may hear gurgling sounds caused by the flow of refrigerant in your Wine Cooler. Contraction and expansion of the inside walls may cause popping and crackling noises. The Wine Cooler is not level.
The door will not close properly.	The Wine Cooler is not level. The door was reversed and not properly installed. The gasket is dirty. The shelves are out of position.
Display "A1" or "A2" or "A3".	The sensor is failed.

**Please note in first time use, there will be alarming right after plugging which is caused by wrong humidity and temperature. Without running power, the humidity and temperature may be out of the setting range(40-80%, 5-20 degree). You can press any key to stop the alarm.**

## VIII - ENVIRONMENT

---

This appliance is marked according to the European directive 2019/290/UE on Waste Electrical and Electronic Equipment (WEEE). By ensuring this product is disposed of correctly, you will help prevent potential negative consequences for the environment and human health, which could otherwise be caused by inappropriate waste handling of this product.



The symbol on the product, or on the documents accompanying the product, the Crossed Out Wheelie Bin, indicates that this appliance may not be treated as household waste. Instead it shall be handed over to the applicable collection point for the recycling of electrical and electronic equipment, or, if you are buying an equivalent product, to the retailer of the new product.

The user is responsible for taking the appliance to the appropriate collection center at the end of its useful life. Selective and appropriate collection for the recycling of no longer used appliances and their disposal and destruction in an environmentally friendly manner, helps to prevent potential negative effects on the environment and health, and encourages the recycling of materials used to make the product.

For more detailed information about treatment, recovery and recycling of this product, please contact your local authority, your household waste disposal service or the retailer where you purchased the product.

## IX - WARNING

---

As we continuously improve our products for the benefit of our customers, we reserve the right to modify technical characteristics without notice.

Warranties for LA SOMMELIERE brand products are offered exclusively by selected retailers. No part of these instructions may be considered as a supplementary guarantee.

FRIO ENTREPRISE cannot be held liable for errors or technical or editorial omissions in this document.

Non-binding document.

**Lesen Sie die Bedienungsanleitung, einschließlich der darin enthaltenen Warnhinweise und nützlichen Tipps, zu Ihrer Sicherheit und zum korrekten Gebrauch des Geräts vor der Installation und Inbetriebnahme des Geräts aufmerksam durch.** Um das Gerät nicht zu beschädigen und/oder unnötige Verletzungen zu vermeiden, ist es wichtig, dass die Personen, die das Gerät benutzen, seine Funktionsweise sowie seine Sicherheitsfunktionen gut kennen. Bewahren Sie die Bedienungsanleitung zum späteren Nachschlagen auf und verstauen Sie sie neben dem Gerät, damit sie beim Verkauf bzw. Umzug zusammen mit dem Gerät übergeben wird. So kann gewährleistet werden, dass das Gerät optimal funktioniert.

Bewahren Sie die Bedienungsanleitung auf, um der Verletzungsgefahr vorzubeugen. Der Hersteller kann nicht für Schäden durch unsachgemäßen Umgang mit dem Gerät haftbar gemacht werden.

## **Sicherheit von Kindern und hilfsbedürftigen Personen**

- Das Gerät kann von Kindern im Alter von 8 Jahren und mehr sowie Personen mit eingeschränkten körperlichen, sensorischen oder geistigen Fähigkeiten oder die den Gebrauch des Gerätes nicht erlernt haben, benutzt werden, wenn sie von einer sachkundigen Person, die sich der damit verbundenen Risiken bewusst ist, betreut werden. Kinder dürfen nicht mit dem Gerät spielen. Die Reinigung und Benutzerwartung dürfen nicht von Kindern durchgeführt werden, außer sie sind mindestens 8 Jahre alt und werden dabei überwacht.
- Alle Verpackungen außerhalb der Reichweite von Kindern aufbewahren, da Erstickungsgefahr besteht.
- Bei der Entsorgung des Gerätes den Netzstecker aus der Steckdose ziehen und das Netzkabel abschneiden (möglichst dicht am Gerät) und die Tür entfernen, damit Kinder nicht damit spielen und einen Stromschlag erleiden oder sich im Geräteinneren einschließen können.
- Muss das mit einer magnetischen Türdichtung ausgestattete Gerät durch ein anderes Gerät mit einem Schnappschloss an der Tür bzw. Dichtung ersetzt werden, vor der Entsorgung des Altgerätes prüfen, dass das Schnappschloss funktionsunfähig ist. So lässt sich vermeiden, dass das Gerät zu einer Falle für Kinder wird.
- Das Gerät und das Netzkabel außerhalb der Reichweite von Kindern unter 8 Jahren aufbewahren.

## Allgemeine Sicherheit

ACHTUNG! Das Gerät ist für den Hausgebrauch ausgelegt.

ACHTUNG! Bewahren Sie keine entzündlichen Stoffe, wie z.B. Spraydosen, im Inneren des Gerätes auf, da sie dort auslaufen können.

ACHTUNG! Ist das Netzkabel beschädigt, muss es zur Vermeidung der Stromschlaggefahr umgehend durch den Hersteller oder einen Fachhändler ausgetauscht werden.

ACHTUNG! Den Kältekreislauf auf keinen Fall beschädigen.

ACHTUNG! Im Inneren des Kühlfachs keine Elektrogeräte verwenden, außer diese sind vom Hersteller zugelassen.

ACHTUNG! Das Kältesystem und die Isolierung enthalten entzündliche Gase. Das Gerät in einer zugelassenen Sammelstelle entsorgen. Das Gerät keinen Flammen aussetzen.

Plastiktüten können gefährlich sein. Bewahren Sie diese Tasche außerhalb der Reichweite von Kindern auf, um Erstickungsgefahr zu vermeiden.

## Kältemittel

Im Kältekreislauf des Geräts wird Isobutan (R600a) eingesetzt. Es handelt sich dabei um ein hochentzündliches Gas, das umweltschädigend ist. Beim Transport und der Installation des Geräts prüfen, dass keine Komponenten des Kältekreislaufs beschädigt sind. Das Kältemittel (R600a) ist eine entzündbare Flüssigkeit.

## Achtung! Brandgefahr

Bei Beschädigungen des Kältekreislaufs:

- Offene Flammen und sonstige Zündquellen vermeiden.
- Den Raum, in dem sich das Gerät befindet, gut lüften.

Es ist gefährlich, irgendwelche Änderungen an der Zusammensetzung des Geräts vorzunehmen.

Schäden am Netzkabel können einen Kurzschluss und/oder elektrischen Schlag verursachen.

## Elektrosicherheit

- Wir können nicht für Schäden haftbar gemacht werden, die durch eine fehlerhafte Elektroinstallation verursacht werden.
- Das Netzkabel darf nicht verlängert werden. Kein Verlängerungskabel, keinen Adapter und keine Mehrfachsteckdose verwenden.
- Prüfen, dass die Wandsteckdose nicht beschädigt ist. Eine Wandsteckdose in

schlechtem Zustand kann zur Überhitzung des Geräts und seiner Explosion führen.

- Prüfen, dass die Wandsteckdose des Geräts leicht erreichbar ist.
- Nicht am Netzkabel ziehen.
- Den Schutzkontakt auf keinen Fall entfernen.
- Das Netzkabel nicht anschließen, wenn die Wandsteckdose locker ist. Es besteht Stromschlag- und Brandgefahr.
- Das Gerät nicht benutzen, wenn die Abdeckung der Innenbeleuchtung nicht angebracht ist.
- Vor dem Glühbirnenwechsel den Netzstecker aus der Steckdose ziehen.
- Das Gerät funktioniert mit 220~240V/50Hz Einphasenwechselstrom. Das Gerät muss an eine vorschriftsmäßig geerdete Wandsteckdose angeschlossen werden.
- Ist das Netzkabel beschädigt, es nicht selbst austauschen, sondern den Kundendienst kontaktieren.
- Der Netzstecker muss leicht erreichbar sein, aber außerhalb der Reichweite von Kindern liegen. Bei Zweifeln wenden Sie sich bitte an Ihren Elektroinstallateur.

## **Täglicher Gebrauch**

- Keine entzündlichen Stoffe oder Flüssigkeiten im Geräteinneren aufbewahren, da Explosionsgefahr besteht.
- Keine anderen Elektrogeräte (Mixer, Eismaschinen, usw.) im Geräteinneren betreiben.
- Beim Abtrennen des Gerätes von der Stromversorgung am Netzstecker und nicht am Kabel ziehen.
- Das Gerät keiner direkten Sonnenbestrahlung aussetzen.
- Das Gerät muss von Kerzen, Beleuchtungskörpern und offenen Flammen ferngehalten werden, um der Brandgefahr vorzubeugen.
- Das Gerät ist ausschließlich zur Lagerung von Wein und Getränken bestimmt.
- Das Gerät ist schwer. Seien Sie vorsichtig, wenn Sie das Gerät verstellen.
- Bei Geräten, die mit Rollen ausgestattet sind, ist zu beachten, dass diese nur dazu dienen, kurze Bewegungen zu erleichtern. Das Gerät nicht über längere Strecken verschieben.
- Sich nicht auf dem Gerät bzw. seinen Bauelementen abstützen.
- Um das Herabstürzen von Gegenständen und Beschädigungen des Gerätes zu vermeiden, die Fächer des Gerätes nicht überladen.

## **Achtung! Reinigung und Pflege**

- Vor der Reinigung den Netzstecker aus der Steckdose ziehen und den Strom abstellen.
- Das Gerät nicht mit metallischen Gegenständen, Dampfreinigern, flüchtigen Ölen, organischen Lösemitteln oder Scheuermitteln reinigen.
- Zum Entfernen von Eis keine scharfen oder spitzen Gegenstände verwenden. Stattdessen einen Kunststoffschaber verwenden.

## **Wichtiger Hinweis zur Installation!**

- Zur ordnungsgemäßen Ausführung der elektrischen Anschlüsse die Vorschriften in der Bedienungsanleitung beachten.
- Das Gerät auspacken und visuell prüfen, dass es nicht beschädigt ist. Das Gerät nicht anschließen, wenn es beschädigt ist. Etwaige Schäden der Verkaufsstelle melden, wo Sie das Gerät gekauft haben. In diesem Fall die Verpackung aufbewahren.
- Es wird empfohlen, vor dem Anschluss des Gerätes an die Stromversorgung mindestens vier Stunden zu warten, damit der Kompressor ordnungsgemäß mit Öl gefüllt ist.
- Eine gute Luftzirkulation ist notwendig, um die Gefahr der Überhitzung zu vermeiden. Zur Gewährleistung einer ausreichenden Belüftung die angegebenen Installationshinweise beachten.
- Möglichst vermeiden, dass das Gerät die Wand berührt und/oder mit heißen Bauteilen (Kompressor, Kondensator) in Berührung kommt, um der Brandgefahr vorzubeugen. Prinzipiell die Installationsvorschriften beachten.
- Das Gerät darf nicht neben Heizkörpern oder Kochplatten aufgestellt werden.
- Prüfen, dass die Steckdosen erreichbar sind, nachdem das Gerät installiert wurde.

## **ENERGIEEINSPARUNGEN**

Zur Begrenzung des Stromverbrauchs des Gerätes:

- Das Gerät an einem geeigneten Ort aufstellen (siehe Abschnitt "Installation des Gerätes").
- Die Türen nur so lange wie unbedingt nötig öffnen.
- Durch die periodische Reinigung des Kondensators den optimalen Betrieb des Gerätes sicherstellen (siehe Abschnitt "Regelmäßige Pflege des Gerätes").
- Die Türdichtungen periodisch kontrollieren und prüfen, dass die Türen gut schließen. Ist dies nicht der Fall, wenden Sie sich bitte an den Kundendienst.

Die folgende Kombination von Regalen wird empfohlen, damit die Kühleinheit die Energie so effizient wie möglich nutzen kann. Insgesamt gibt es vier Regale und ein Verkaufsregal.

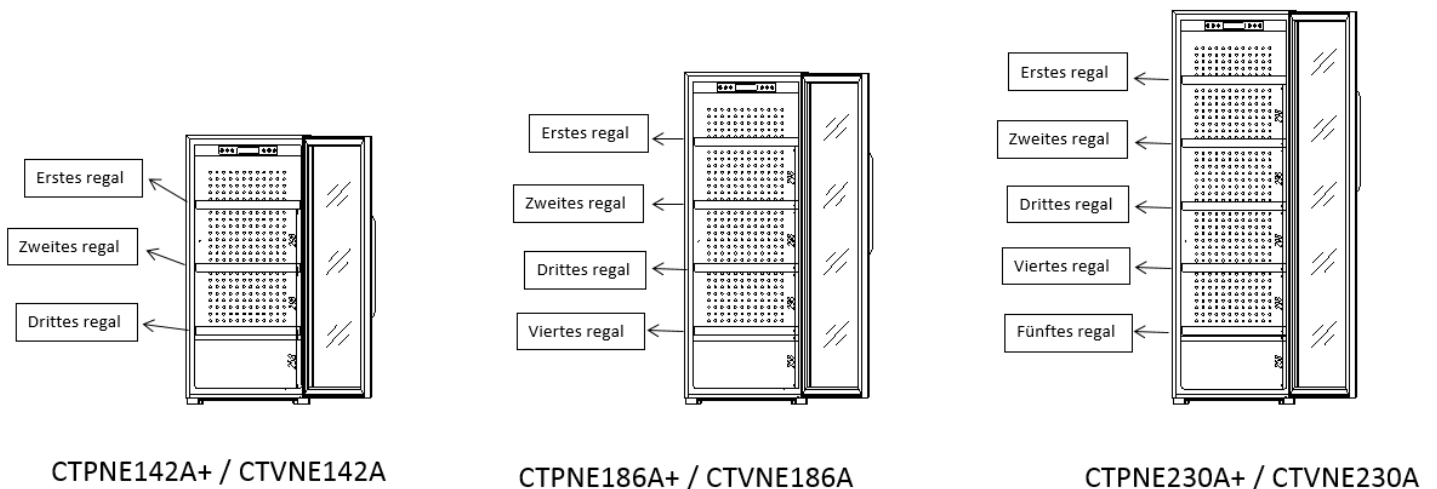

Wenn die Umgebungstemperatur 25 ° C beträgt und der Weinkühler keine Flasche geladen hat, dauert es etwa 60 Minuten, um die Temperatur des Weinkühlers von 5 ° C auf 12 ° C zu erhöhen. Unter den gleichen Umständen dauert es ungefähr 40 Minuten, um die Temperatur des Weinkühlers von 12 ° C auf 5 ° C zu senken. Je kürzer die Temperaturspanne ist, desto weniger Zeit wird benötigt.

Es wird empfohlen, den Weinkühler auf 12 ° C einzustellen. Der Energieverbrauch beträgt 0,342 kWh / 24 Stunden (CTPNE142A +). Wenn die Einstelltemperatur höher als 12 ° C ist, ist der Energieverbrauch niedriger. Wenn die Einstelltemperatur unter 12 ° C liegt, ist der Energieverbrauch höher.

## Störungsbehebung

- Alle elektrischen Arbeiten müssen von einer sachkundigen Elektrofachkraft durchgeführt werden.
- Das Gerät muss von einer zugelassenen Reparaturstelle repariert werden. Für die Reparatur dürfen nur Originalersatzteile verwendet werden.

Das Gerät ist ausschließlich für den Hausgebrauch bestimmt. Der Hersteller kann nicht für die unsachgemäße Verwendung haftbar gemacht werden.



## R600a

### Sicherheitshinweise



Achtung! Die Lüftungsgitter des Gerätes nicht versperren.



Achtung! In dem Gerät keine explosionsfähigen Stoffe, wie z.B. Spraydosen mit entzündlichem Treibgas, lagern.



Achtung! Den Kältemittelkreislauf des Gerätes nicht beschädigen.



**Achtung!** Die Kühleinheiten funktionieren mit Isobutan (R600a) und dürfen daher nicht in einem Bereich mit Zündquellen aufgestellt werden (z.B. offene elektrische Kontakte oder auslaufendes Kältemittel). Der Kältemitteltyp ist auf dem Typenschild des Gerätes angegeben.



Achtung! In den Fächern des Gerätes keine Elektrogeräte verwenden, außer sie wurden vom Hersteller ausdrücklich empfohlen.

**Das Gerät entspricht allen geltenden europäischen Richtlinien und ihren etwaigen Änderungen.**



## I – BESCHREIBUNG DES WEINSCHANKS

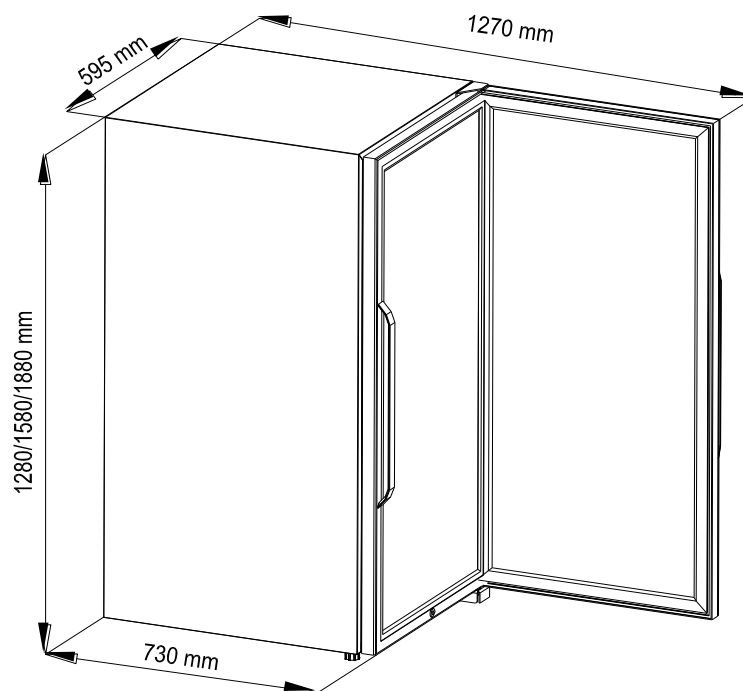
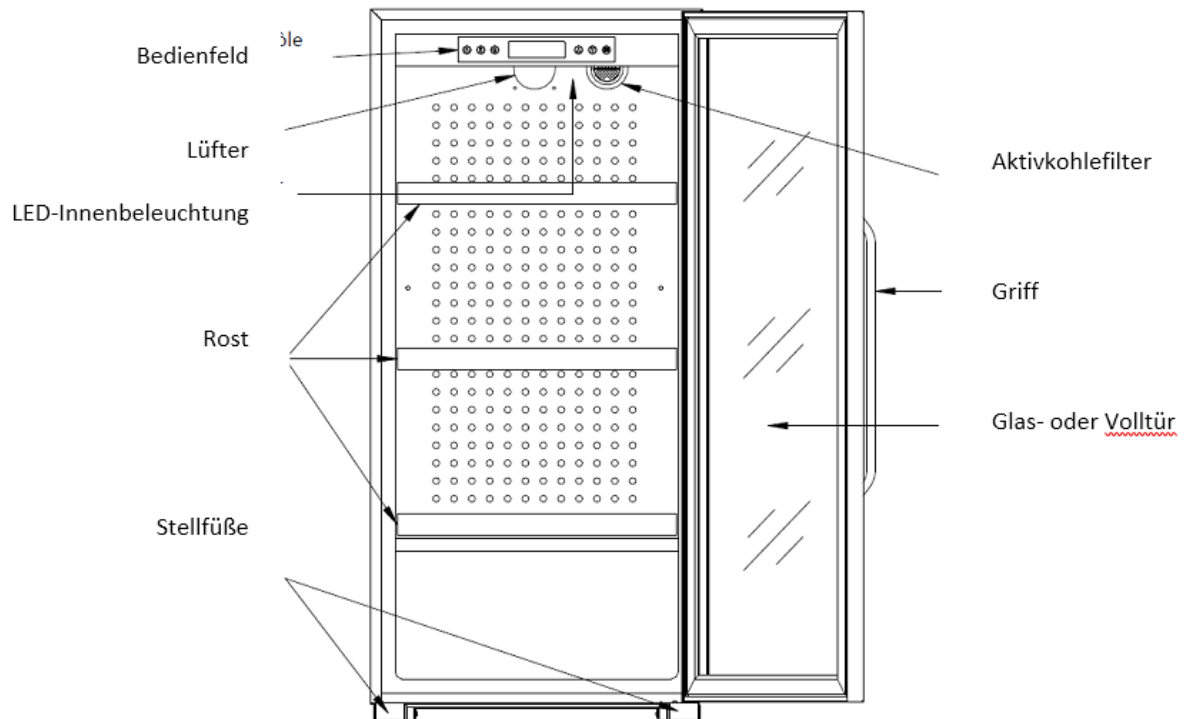

Die Geräte sind nicht einbaubar. Sie müssen für eine ausreichende Belüftung sorgen und rund um den Weinschrank (seitlich, hinten, oben) einen Freiraum von 5 bis 10 cm lassen.

## EPREL

Weitere Informationen zu Ihrem Produkt finden Sie in der EPREL-Datenbank online. Gemäß der Definition in der delegierten Verordnung (EU) 2019/2016 der Kommission sind alle Informationen zu diesem Kühlgerät auf der EPREL-Basis (Europäische Produktdatenbank für Energiekennzeichnung) verfügbar. In dieser Datenbank können Sie die Informationen und die technische Dokumentation Ihres Kühlgeräts einsehen. Sie können auf die EPREL-Datenbank zugreifen, indem Sie den QR-Code auf dem Energieetikett Ihres Geräts scannen oder direkt zu [www.ec.europa.eu](http://www.ec.europa.eu) gehen und das Modell Ihres Kühlgeräts eingeben.

## TECHNISCHE DATEN

Nachstehend als Beispiel ein Typenschild:

Cave à vin/ wine cellar	
Référence	CTPNE142A+
Service Ref	CTPNE142A+/1
S/N	
Modèle usine	EW290
Classe climatique	SN/N/ST/T
Volume Total Net	290 L
Consommation d'énergie annuelle	119 kW-h/an
Consommation jour d'énergie à 16°C	0,133 kW-h/24h
Consommation jour d'énergie à 32°C	0,523 kW-h/24h
Gaz réfrigérant / Quantité	R600a / 55g
Agent isolant	Cyclopentthane
Voltage	220-240 V
Fréquence	50 Hz
Ampérage	0,45 A
Puissance maximum	75 W
Puissance de la lampe	5W
Classe de protection contre les chocs électriques	I

**ELECTRIC DIAGRAM**  
Schéma électrique

Made in PRC

FRIO Entreprise – La Sommeliere  
143 Bld Pierre Lefaucheux  
72230 Arnage (France)

Das Typenschild befindet sich im Geräteinneren bzw. an der Geräterückseite (modellabhängig). Es enthält alle gerätespezifischen Angaben.

Wir raten Ihnen, die Seriennummer vor der Installation in der Bedienungsanleitung zu notieren, um sie später bei Bedarf griffbereit zu haben (Reparatur, Kundendienstanfrage).

Ist das Gerät erst einmal installiert und gefüllt, ist der Zugriff auf die Seriennummer erschwert.

**ACHTUNG: ohne diese Angaben kann Ihnen der Kundendienst nicht weiterhelfen**

## II - INSTALLATIONSANWEISUNGEN

---

### Vor Inbetriebnahme des Weinschranks

- Die Innen- und Außenverpackung entfernen.
- Den Weinschrank vor dem Anschließen an der Steckdose ca. 24 Stunden lang in vertikaler Stellung ruhen lassen. Dies vermindert die Möglichkeit von Funktionsstörungen des Kühlkreislaufs, die durch die Handhabung des Gerätes verursacht werden.
- Den Weinschrank innen mit einem weichen, sauberen und trockenen Tuch reinigen.

### Installation des Weinschranks

- Dieses Gerät ist nur zur Installation im Freien vorgesehen, **auf keinen Fall muss es eingebaut oder einbaufähig installiert werden**, und darf nicht im Freien installiert werden.
- Das Gerät muss in einem gut belüfteten Raum mit einer Luftfeuchtigkeit unter 75% aufgestellt werden.
- Stellen Sie das Gerät auf einem Untergrund auf, der stabil genug ist, um das Gewicht des gefüllten Weinschranks tragen zu können. Zur Nivellierung die Höhe der Stellfüße unter dem Weinschrank justieren.
- Zur Erzielung eines optimalen Betriebs mit dem geringsten Stromverbrauch das Gerät nicht in der Nähe einer Wärmequelle (Heizung, Herd, usw.) aufstellen. Durch direkte Sonnenbestrahlung kann die Acrylbeschichtung des Gerätes beschädigt werden. Durch zu niedrige Umgebungstemperaturen kann die Leistung des Gerätes ebenfalls beeinträchtigt werden.
- Das Gerät an einer einzelnen, leicht erreichbaren Steckdose anschließen. Fragen zur elektrischen Leistung und/oder Erdung sind einer Fachkraft (Elektriker, zugelassener Reparaturdienst, usw.) zu unterbreiten.
- Zur Vermeidung der Überhitzung des Gerätes für eine zweckmäßige Öffnung und Belüftung sorgen. Einen geeigneten Temperaturschutz installieren.
- Die Zu- und Abluft des Kühlsystems muss frei zirkulieren können.

### **Dieses Kühlgerät ist nicht als Einbaugerät vorgesehen**

### **Dieses Gerät ist ausschließlich zur Lagerung von Wein bestimmt.**

**Bei der Einschaltung des Gerätes werden ggf. der Temperatur- und/oder Luftfeuchtigkeitsalarm ausgelöst. Es ist völlig normal, dass der Weinschrank nach längerem Stillstand anormale Temperatur- und Luftfeuchtigkeitswerte (außerhalb der Bereiche von 40-80% und 5-20°C) messen kann. Sie können den Alarmton durch Drücken irgendeiner Taste abstellen.**

#### Umgebungstemperatur im Raum

Die Klimaklasse ist auf dem Typenschild angegeben. Sie entspricht der optimalen Betriebstemperatur des Weinschranks. Der Weinschrank ist mit einer Winterfunktion ausgestattet, wodurch die Klimaklasse erweitert und der Weinschrank in einem nicht beheizten Raum aufgestellt werden kann (im Rahmen einer Umgebungstemperatur von 5 °C).

Klimaklasse	Optimale Betriebsumgebungstemperatur
SN	+10 °C~+32 °C
N	+16 °C~+32 °C
ST	+18 °C~+38 °C

T	+18 °C~+43 °C
---	---------------

SN: Dieses Kühlgerät ist für den Einsatz bei Umgebungstemperaturen zwischen 10 °C und 32 °C vorgesehen.

N: Dieses Kühlgerät ist für den Einsatz bei Umgebungstemperaturen zwischen 16 °C und 32 °C vorgesehen.

ST: Dieses Kühlgerät ist für den Einsatz bei Umgebungstemperaturen zwischen 16 °C und 38 °C vorgesehen.

T: Dieses Kühlgerät ist für den Einsatz bei Umgebungstemperaturen zwischen 16 °C und 43 °C vorgesehen.

## Türgriffmontage

Vor der Montage des Türgriffs an der entsprechenden Stelle die Türdichtung abnehmen. Die Dichtwirkung der Dichtung wird nicht beeinträchtigt, wenn sie ordnungsgemäß abgenommen wird. Die Dichtung vom Türwinkel bis zur notwendigen Höhe lösen und dann bis zum Türwinkel wieder in die Rille einsetzen.

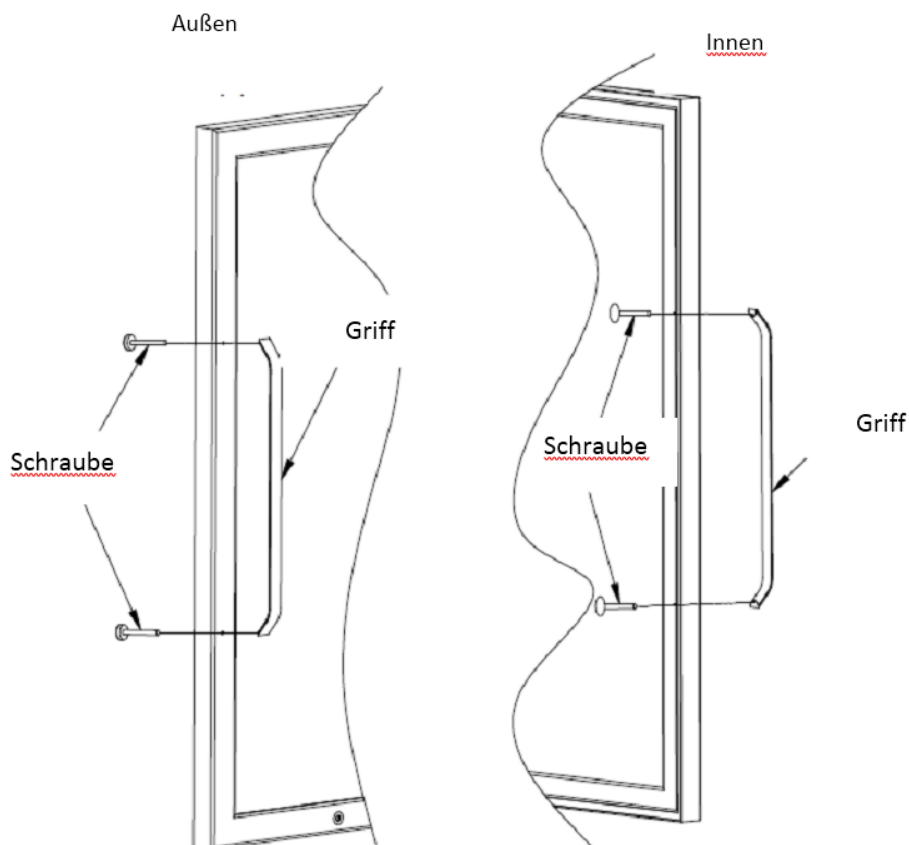

## Wechsel des Aktivkohlefilters

Ist das Gerät mit einem Aktivkohlefilter ausgestattet, sollte dieser einmal jährlich gewechselt werden, um die Filtereffizienz zu erhalten (Gerüche, Rückstände, usw.). Dazu den Filter im Inneren des Weinschranks herausziehen und den neuen Filter auf die gleiche Weise wieder einsetzen.

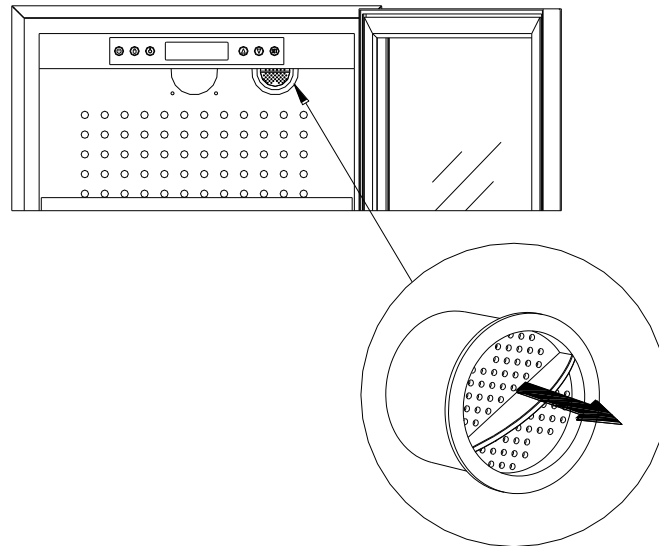

## Schloss

Die Türöffnung kann durch Drehen des Schlüssels im Schloss um 90° verriegelt/entriegelt werden.

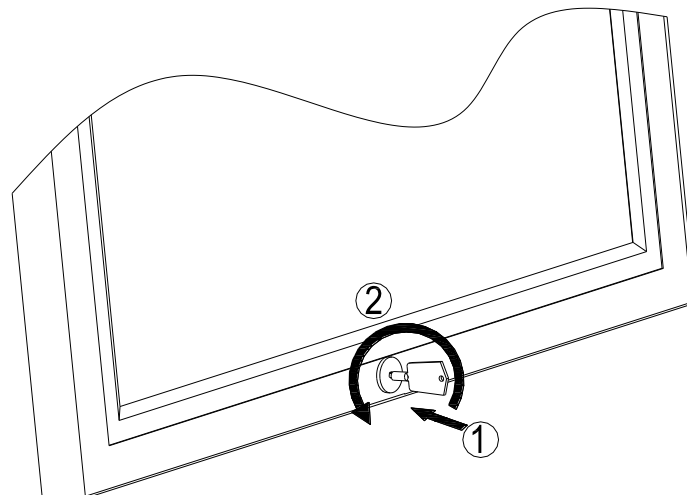

## Nivellierung mit den Stellfüßen

Zur Gewährleistung des ordnungsgemäßen Betriebs und der Vermeidung störender Geräusche muss sichergestellt werden, dass der Weinschrank waagrecht steht. Ist der Boden nicht absolut eben, können Sie den Weinschrank mit den Stellfüßen waagrecht ausrichten.

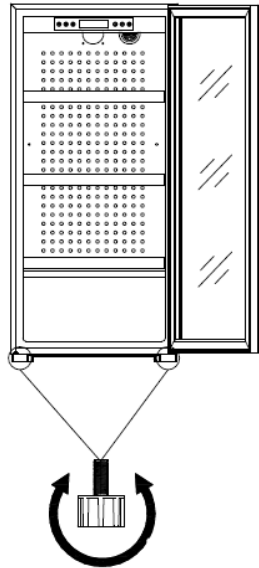

Den Fuß nach rechts drehen, um ihn zu verkürzen, und nach links, um ihn zu verlängern.

## Einsetzen der festen Roste (Holz oder Draht)

Die Holznut muss sich hinten befinden. Bei Drahtrosten muss die Holzblende vorne sein.

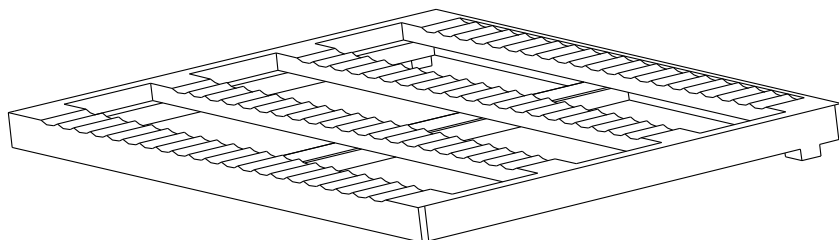

### Einsetzen der Präsentierroste (optionales Zubehör)

Den Präsentierrost oberhalb eines festen Rostes positionieren. Da der Präsentierrost schmaler ist, können Sie die Flaschen auf dem festen Rost ablegen und am Rand des Präsentierrostes aufliegen lassen.

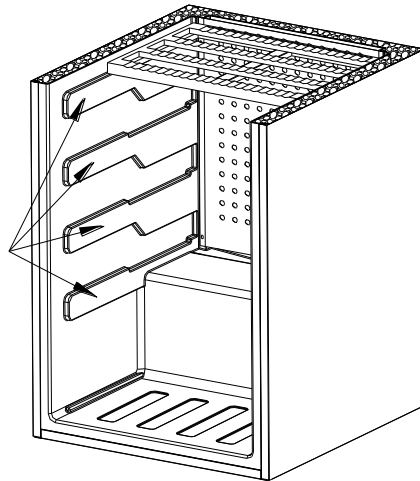

### Einsetzen der ausziehbaren Roste (optionales Zubehör)

1. Den Rost in der richtigen Richtung positionieren.
2. Den Rost mit den beiden Laufschiene bis hinten in die angeformten Auflagen des Weinschranks einsetzen.
3. Den Stab hinten zwischen dem Rost und dem darüber liegenden Formteil platzieren, um die Laufschiene an den Seiten zu blockieren und den Rost verschieben zu können.

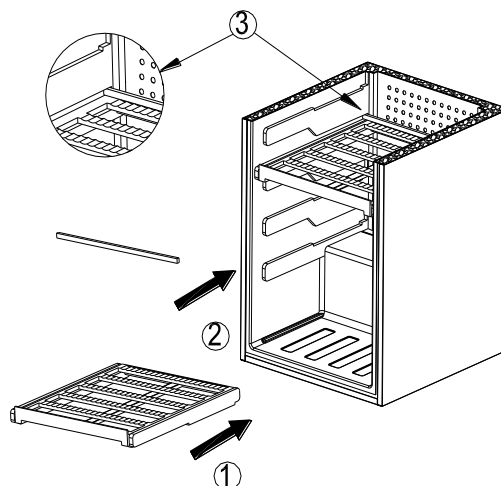

## BEFÜLLUNG

Die Angaben zur maximalen Flaschenanzahl in der Werkskonfiguration sind unverbindlich, sie dienen (wie das Nutzvolumen von Kühlschränken) einer groben Einschätzung der Gerätegröße.

Sie entsprechen Tests, die mit der traditionellen 75 cl Bordeaux-Flasche als Standardflasche durchgeführt wurden. Die Normierung ordnet jeder Flaschenform eine geografische Herkunft (Bordeaux, Burgund, Provence, usw.) und einen Typ (traditionell, schwer, leicht, Flöte, usw.) zu, mit jeweils spezifischem Durchmesser und spezifischer Höhe.

In Wirklichkeit könnte man im Extremfall mehr Flaschen desselben Typs und ohne Roste übereinander stapeln, aber ein reichhaltiger Weinschrank umfasst eine große Vielzahl verschiedener Flaschen und durch den praktischen Aspekt der alltäglichen Nutzung des Weinschranks bleibt die Flaschenanzahl begrenzt. Sie werden das Gerät daher wahrscheinlich mit etwas weniger Flaschen befüllen als die angegebene Höchstzahl.

Durch das Hinzufügen zusätzlicher Roste verringert sich die Füllkapazität.

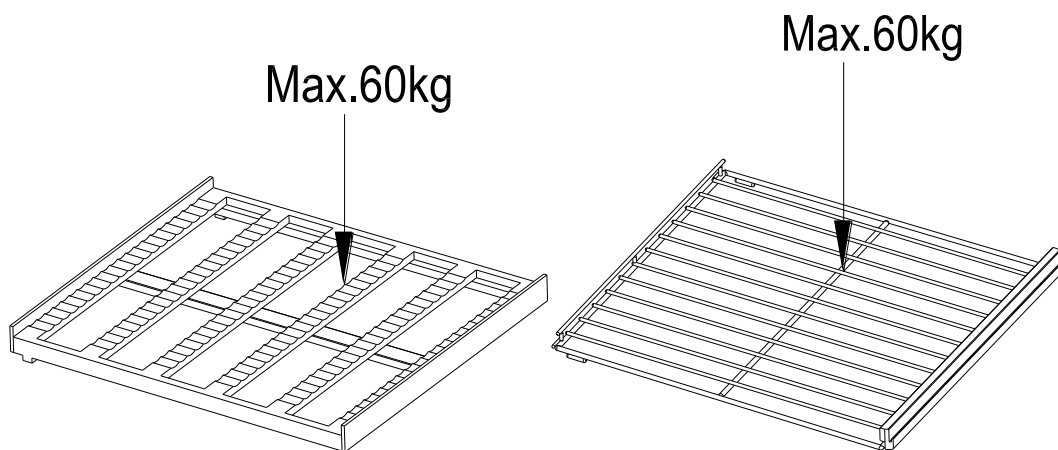

### III - BETRIEB DES WEINSCHRANKS

Überschreitet die Umgebungstemperatur den geforderten Temperaturbereich (siehe Typenschild), können die Leistungen des Gerätes beeinträchtigt, die Solltemperatur ggf. nicht erreicht und die Garantiebedingungen in Frage gestellt werden.

#### HINWEIS:

- Bei der Erstinbetriebnahme des Gerätes oder dem Wiedereinschalten nach längerem Stillstand kann es zu Abweichungen zwischen den gewünschten und den auf dem Display angezeigten Temperaturen kommen. Dies ist völlig normal und beruht auf der Trägheit der Temperaturregelung. Nach ein paar Betriebsstunden kehrt alles wieder in den Normalzustand zurück.
- Nach dem Trennen des Gerätes von der Stromversorgung oder nach einem Stromausfall müssen Sie vor dem Wiedereinschalten 3 bis 5 Minuten warten. Sollten Sie versuchen, das Gerät einzuschalten, ohne abzuwarten, läuft es nicht an.
- Bei Doppelzonenreferenz MCE230.2Z immer die obere Zone wärmer einstellen als die untere Zone

### Hauptfunktionen

Anzeige der Temperatur und Luftfeuchtigkeit, Temperaturregelung, Beleuchtung, Temperaturalarm, Temperaturanzeige in Grad Celsius oder Fahrenheit.







### Technische Daten

- Temperaturmessung von: -40 °C~+99 °C (-40F-210F); Genauigkeit: ±1 °C
- Luftfeuchtmessung von: 30-90 % rel. LF, Genauigkeit: ±5 %
- Temperaturregelung von 5 bis 20 °C
- Leistung: 220-240VAC, 50/60Hz, Relais: kalt 10A/240VAC, warm 5A/240VAC, Lüfter 12VDC/80mA, Beleuchtung 12VDC/120mA

### Bedienfeld



**Hinweis:** Für die Doppelzonenreferenz MCE230.2Z verfügt jede Zone über ein eigenes Bedienfeld, das identisch mit dem anderen ist.

1. **Ein / Aus** : 5 Sekunden lang die Taste  drücken, um den Weinschrank ein- oder auszuschalten.
2. **Beleuchtung** Die Beleuchtung wird manuell durch Drücken der Taste mit dem Symbol  einer Glühlampe eingeschaltet. Zum Ausschalten erneut auf dieses Symbol drücken.
3. **Temperaturregelung** : Die SET-Taste drücken , um mit der Temperaturregelung zu beginnen, dann die Pfeiltasten "nach oben" und "nach unten" drücken  , um die gewünschte Temperatur einzustellen. Die standardmäßige Werkseinstellung beträgt 12°C. Die SET-Taste erneut drücken , um die Auswahl zu bestätigen.







4. **Interner Lüfter** : Wenn der Kompressor oder die Winterfunktion anläuft, beginnt der Lüfter ebenfalls zu laufen.

Dieses Symbol  wird angezeigt, wenn der Lüfter läuft und ausgeblendet, wenn der Lüfter stillsteht.



5. **Temperaturanzeige** : Auf dem Display wird die eingestellte Temperatur angezeigt. Das Symbol  drücken, um die gemessene Temperatur anzuzeigen.

Anmerkung: Bei Änderungen der Temperatureinstellung ist es völlig normal, dass der Weinschrank die gewünschte Temperatur nicht sofort erreicht. Es ist ebenfalls normal, dass eine Abweichung von + /- 2°C zwischen der eingestellten Temperatur und der gemessenen Temperatur vorliegt.



6. **Luftfeuchtigkeitsanzeige** : Liegt die gemessene Luftfeuchtigkeit unter 40% oder über 80%, wird auf dem Display eine visuelle Warnmeldung mit den folgenden Symbolen angezeigt:

   für den Alarm unterer Grenzwert oder    für den Alarm oberer Grenzwert.

7. **Display-Verriegelung** : 3 Sekunden lang das Symbol  drücken. Das Symbol wird auf dem Display angezeigt, wenn das Bedienfeld verriegelt ist. Zum Entriegeln des Displays denselben Vorgang durchführen.

8. **Verschleißwarnung des Aktivkohlefilters (jährlicher Wechsel)** : Gleichzeitig die SET-Taste  und die Beleuchtungstaste drücken , um die restliche Standzeit des Aktivkohlefilters anzuzeigen. Auf dem Display werden nacheinander jeweils 5 Sekunden lang die Anzahl der Tage, Stunden und Minuten angezeigt.







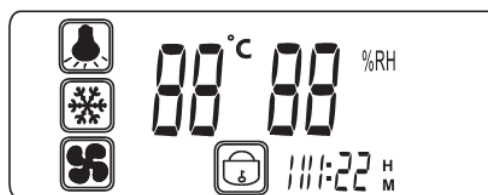





Beim Wechsel des Aktivkohlefilters werden der Countdown und der Alarm nicht automatisch zurückgesetzt. Zu diesem Zweck 3

Sekunden lang die SET-Taste  und die Beleuchtungstaste drücken .

9. **Anzeige in Grad Celsius oder Fahrenheit** : Um zwischen den beiden Anzeigen zu wechseln, gleichzeitig 3 Sekunden lang die Pfeiltasten nach oben und unten drücken.



## Symbolerklärung

Symbolname	Symbol	Status	Bedeutung
Kühlung aktiviert		Eingeschaltet	Kompressor läuft
		Abgeschaltet	Kompressor läuft nicht
Lüfter aktiviert		Eingeschaltet	Lüfter läuft
		Abgeschaltet	Lüfter läuft nicht
Winterfunktion aktiviert		Eingeschaltet	Winterfunktion läuft
		Abgeschaltet	Winterfunktion läuft nicht
Alarm hohe Temperatur		Eingeschaltet	Temperatur anormal hoch
		Abgeschaltet	Temperatur normal
Alarm niedrige Temperatur		Eingeschaltet	Temperatur anormal niedrig
		Abgeschaltet	Temperatur normal
Alarm niedrige Luftfeuchtigkeit		Eingeschaltet	Luftfeuchtigkeit zu niedrig
		Abgeschaltet	Luftfeuchtigkeit normal
Alarm hohe Luftfeuchtigkeit		Eingeschaltet	Luftfeuchtigkeit anormal hoch
		Abgeschaltet	Luftfeuchtigkeit normal
Fehler Fühler für hohe Temperatur		Eingeschaltet	Fühlerfehler, bitte den Händler kontaktieren
		Abgeschaltet	Kein Fehler
Fehler Fühler für niedrige Temperatur		Eingeschaltet	Fühlerfehler, bitte den Händler kontaktieren
		Abgeschaltet	Kein Fehler
Fehler Fühler für Luftfeuchtigkeit		Eingeschaltet	Fühlerfehler, bitte den Händler kontaktieren
		Abgeschaltet	Kein Fehler
Alarm Filterwechsel		Eingeschaltet	Aktivkohlefilter wechseln
		Abgeschaltet	Kein Fehler
Display-Verriegelung		Eingeschaltet	Display verriegelt
		Abgeschaltet	Display entriegelt

## IV - AUSSTATTUNG

---

### Temperaturregelung

Der Kompressor läuft an, wenn die gemessene Temperatur nicht der gewünschten Temperatur entspricht. Er wird abgeschaltet, wenn die gewünschte Temperatur erreicht wird.

### Winterfunktion

Liegt die gewünschte Temperatur mindestens 2°C über der gemessenen Temperatur, wird der Heizwiderstand eingeschaltet (unterhalb von 12°C).

### Lüftersteuerung

Der Lüfter wird automatisch eingeschaltet, wenn der Kompressor oder der Heizwiderstand laufen, um die Temperatur gleichmäßig zu verteilen.

### Alarme

Ein Alarm wird jeweils eine Minute nach der Erkennung einer Anomalie ausgelöst.

Alarmton deaktivieren: drücken Sie auf eine beliebige Taste, um den Alarmton abzustellen.

Der Alarm Luftfeuchtigkeit kann durch gleichzeitiges Drücken von SET und UP (Pfeil nach oben) während 3 Sekunden deaktiviert werden. Wenn der Alarm deaktiviert ist, erscheint eine Meldung "OFF" für einige Sekunden auf dem Display.

Sie können diese Funktion jederzeit durch die gleiche Vorgehensweise wieder aktivieren. Wenn der Alarm erneut aktiviert wird, erscheint die Meldung "ON" für einige Sekunden auf dem Display.

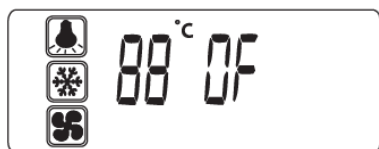

### Befeuchtungssystem





Die Luftfeuchtigkeit reguliert sich von selbst zwischen 50-80%. Ist die Luftfeuchtigkeit trotzdem zu niedrig, können Sie den Behälter mit den Lavasteinen verwenden, der mit dem Gerät mitgeliefert wurde. Füllen Sie ihn mit Wasser, die Lavasteine geben die Feuchtigkeit gleichmäßig in den Weinschrank ab. Achten Sie darauf, den Behälter ab und zu aufzufüllen und prüfen Sie, dass er eben steht und nicht im Weinschrank umkippen kann.

## KOMPATIBLES ZUBEHÖR

Verleihen Sie Ihrem Weinschrank eine persönliche Note. Unser Zubehör finden Sie bei unseren Partnerhändlern, auf der Website [www.vinokado.com](http://www.vinokado.com) oder in unserem Online-Shop [www.lasommeliere.com](http://www.lasommeliere.com)

Alle unten aufgeführten Zubehörteile sind mit folgenden Weinkellern kompatibel:

- CTPNE142A+ / CTVNE142A / CTPNE186A+ / CTVNE186A / CTPNE230A+ / CTVNE230A
- TRVNE142A+ / TRVNE142A / TRPNE186A+ / TRVNE186A / TRPNE230A+ / TRVNE230A

	<b>Art.Nr. FCA04. Aktivkohlefilter</b>
	<b>Art.Nr. CLATRAD08. Fester Holzrost</b>
	<b>Art.Nr. CLATRAD09. Fester Drahtrost mit Holzblende</b>
	<b>Art.Nr. CLATRAD10. Ausziehbarer Rost aus Holz</b>
	<b>Art.Nr. CLAPRE04. Präsentierrost aus Holz</b>

## V - BEFÜLLUNG

Die Angaben zur maximalen Flaschenanzahl sind unverbindlich und ermöglichen (wie der Volumeninhalt von Kühlschränken) eine grobe Einschätzung der Gerätegröße.

Sie entsprechen Tests, die mit einer Standardflasche durchgeführt wurden (in diesem Fall eine leichte 75 cl Bordeaux-Flasche). In der Normierung hat jede Flaschenform einen eigenen geografischen Ursprung (z.B. Bordeaux, Burgund, Provence, usw.) und Typ (z.B. Tradition, schwer, leicht, Flöte, usw.) mit jeweils individuellem Durchmesser und individueller Höhe.

In Wirklichkeit könnte man im Extremfall mehr Flaschen einförmig und ohne Roste übereinander stapeln, aber ein reichhaltiger Weinschrank umfasst eine große Vielzahl verschiedener Flaschen und durch den praktischen Aspekt der alltäglichen Nutzung des Weinschranks bleibt die Flaschenanzahl begrenzt. Sie werden das Gerät daher wahrscheinlich mit etwas weniger Flaschen befüllen als die angegebene Höchstzahl.

### Flaschentypen:

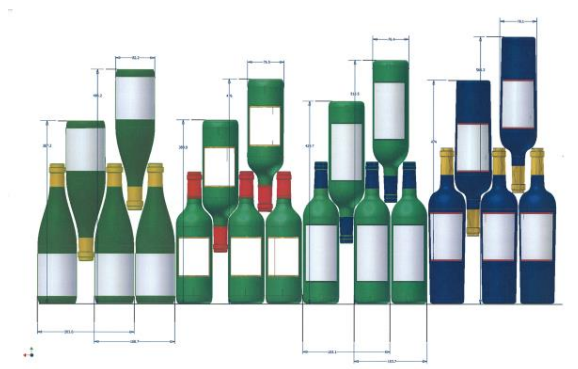

Hier sehen Sie vier Sorten von 75 cl Flaschen, Burgunder und Bordeaux, mit unterschiedlicher Größe. Es gibt zahlreiche weitere Flaschen mit allen möglichen Fassungsvermögen und Formen.

*Wird ein Weinschrank beispielsweise nur mit Burgunderflaschen gefüllt, liegt man rund 30% unter der ursprünglich für Bordeaux berechneten Menge.*

### Gegeneinander Lagerung

„Kopf bei Fuß“ Hals an Hals:

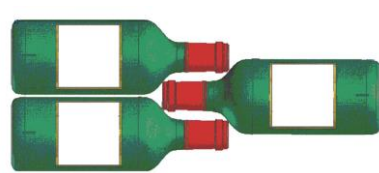

Beachten Sie die unterschiedliche Tiefe!

Kopf bei Fuß Hals zwischen den Bäuchen:

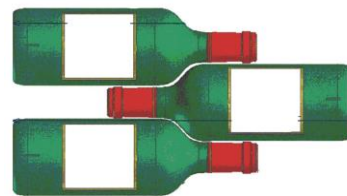

Erhöhte Befüllung.

## Beispiele von Serviertemperaturen

Bei Verkostungen zu beachten, um die volle Geschmacksvielfalt der Weine genießen zu können! Die Meinungen gehen auseinander, die Umgebungstemperatur auch, aber viele sind sich über folgendes einig:

Große Bordeaux-Weine / Rotwein	16 - 17°C
Große Burgunder-Weine / Rotwein	15 - 16°C
Grands Crus trockener Weißweine	14 - 16°C
Leichte, fruchtige, junge Rotweine	11 - 12°C
Rosé de Provence, Jungweine	10 - 12°C
Trockene Weißweine und rote Tafelweine	10 - 12°C
Weißer Tafelwein	8 - 10°C
Champagner	7 - 8°C
Zuckerreiche Weine	6°C

## VI - PFLEGE

---

Ziehen Sie vor der Reinigung des Gerätes (regelmäßig durchzuführen) den Netzstecker aus der Steckdose oder nehmen Sie die entsprechende Sicherung heraus. Entnehmen Sie alle Elemente aus dem Geräteinneren (Roste, usw.).

Wir raten Ihnen, das Gerät vor der Erstinbetriebnahme und dann regelmäßig innen und außen (Frontseite, Seitenwände und Oberseite) mit lauwarmem Wasser und einem milden Reinigungsmittel zu reinigen. Mit klarem Wasser abspülen und vor dem Wiedereinschalten gut trocknen lassen. Auf keinen Fall Löse- bzw. Scheuermittel verwenden.

Waschen Sie die Roste mit einer milden Reinigungslösung und trocknen Sie sie dann mit einem weichen trockenen Tuch ab.

Bei der Erstinbetriebnahme können noch Restgerüche vorhanden sein. Lassen Sie das Gerät in diesem Fall mehrere Stunden ohne Befüllung mit der niedrigsten Temperatur laufen. Durch die Kälte werden etwaige Gerüche beseitigt.

### Was tun bei Stromausfällen?

Die meisten Stromausfälle sind nur von kurzer Dauer. Ein ein- bis zweistündiger Stromausfall hat keinen Einfluss auf die Temperatur im Weinschrank. Achten Sie bei Stromausfällen darauf, die Tür nicht unnötig zu öffnen, um den Wein zu schützen. Bei sehr langen Stromausfällen ergreifen Sie bitte die notwendigen Maßnahmen zum Schutz des Weines.

Bei Stromausfällen speichert das Gerät die eingestellten Temperaturen. Bei der Wiederinbetriebnahme des Gerätes muss die Temperatur des Weinschranks daher nicht neu programmiert werden.

### Lagerung des weinschranks

**Sollten Sie das Gerät während kurzer Zeiträume nicht benutzen, lassen Sie die gewohnten Einstellungen auf dem Bedienfeld.**

Bei längerem Ausschalten:

- Die im Gerät enthaltenen Flaschen entnehmen.
- Den Netzstecker aus der Steckdose ziehen.
- Das Gerät sorgfältig innen und außen reinigen.
- Die Tür offen lassen, um die Kondenswasser-, Geruchs- und Schimmelbildung zu verhindern.

### Sollten sie den weinschrank versetzen müssen

Entnehmen Sie alle Flaschen, die sich im Weinschrank befinden, und befestigen Sie bewegliche Teile.

Die Stellschrauben an den Füßen komplett in die Halterung einschrauben, um sie nicht zu beschädigen.

Die geschlossene Tür mit Klebeband fixieren.

Das Gerät in vertikaler Position versetzen. Es dabei mit Decken oder Ähnlichem schützen.

## Ernegieeinsparungen

- Das Gerät muss in einem kühlen Raum (über +16°C), von Wärmequellen (andere Elektrohaushaltsgeräte) entfernt und vor direkter Sonneneinstrahlung geschützt aufgestellt werden.
- Der Raum, in dem das Gerät aufgestellt wird, muss gut belüftet sein. Die Lüftungsöffnungen dürfen nicht verdeckt werden.
- Die Tür nur bei Bedarf öffnen.

## Im pannenfall

Trotz aller Sorgfalt, die wir für unsere Produkte aufwenden, kann eine Störung niemals völlig ausgeschlossen werden. Bevor Sie sich mit dem Kundendienst Ihres Händlers in Verbindung setzen, prüfen Sie bitte folgende Punkte:

- Der Netzstecker ist in der Steckdose.
- Es liegt kein Stromausfall vor.
- Die Störung ist nicht auf eine der Ursachen zurückzuführen, die in der Tabelle am Ende der Bedienungsanleitung beschrieben sind.

**WICHTIGER HINWEIS:** Ist das Gerätenetzkabel beschädigt, muss es vom Hersteller, einem von der Marke anerkannten Fachbetrieb oder dem Händler ausgetauscht werden. Zur Vermeidung von Verletzungsgefahren muss es auf jeden Fall von einer qualifizierten Fachkraft ausgetauscht werden.

**Sollten diese Kontrollen zu nichts führen, kontaktieren Sie bitte den Kundendienst Ihres Händlers.**

### **ACHTUNG!**

**ZIEHEN SIE VOR REINIGUNGS- BZW. REPARATURARBEITEN GRUNDSÄTZLICH DEN NETZSTECKER AUS DER STECKDOSE!**

Ästhetische und funktionelle Ersatzteile gemäß VERORDNUNG (EU) 2019/2019 (Anhang II, Punkt 3) werden professionellen Reparaturbetrieben und Endbenutzern für einen Zeitraum von 7 oder 10 Jahren zur Verfügung gestellt (Liste in Anhang II, Punkt 3) .a.1 und 3.a.2) ab dem Zeitpunkt des Inverkehrbringens der letzten Einheit des Modells.









Die Liste der Ersatzteile und das Bestellverfahren (professioneller Zugang / spezieller Zugang) finden Sie auf der folgenden Website: [www.interfroidservices.fr](http://www.interfroidservices.fr) oder per Post unter folgender Adresse: FRIO - Interfroid Services, 143 Bd Pierre Lefauchaux - 72230 ARNAGE Für andere funktionale Ersatzteile, die nicht in der EU-Verordnung 2019/2019 aufgeführt sind, sind sie für einen Zeitraum von 10 Jahre erhältlich.

Die Herstellergarantie für Funktionsteile beträgt 1 Jahr.

## VII – PROBLEME / LÖSUNGEN

Sie können viele einfache ableitspa dem Weinschrank selbst lösen, ohne den Kundendienst einzuschalten. Versuchen Sie es mit den nachfolgenden Vorschlägen!

### Bei Problemen und Alarmen

Symbol	Bedeutung	Ratschläge
	Temperatur anormal hoch	Irgendeine Taste drücken, um den Alarmton abzustellen. Kontaktieren Sie den Kundendienst Ihres Händlers.
	Temperatur anormal niedrig	Irgendeine Taste drücken, um den Alarmton abzustellen. Kontaktieren Sie den Kundendienst Ihres Händlers.
	Luftfeuchtigkeit anormal niedrig	Irgendeine Taste drücken, um den Alarmton abzustellen. Füllen Sie Wasser in den Behälter mit den Lavasteinen und stellen Sie ihn unten in den Weinschrank.
	Luftfeuchtigkeit anormal hoch	Irgendeine Taste drücken, um den Alarmton abzustellen. Wischen Sie den Feuchtigkeitsüberschuss an den Innenwänden mit einem trockenen Tuch ab.
	Fehler Fühler für hohe Temperatur	Irgendeine Taste drücken, um den Alarmton abzustellen. Kontaktieren Sie den Kundendienst Ihres Händlers.
	Fehler Fühler für niedrige Temperatur	Irgendeine Taste drücken, um den Alarmton abzustellen. Kontaktieren Sie den Kundendienst Ihres Händlers.
	Fehler Fühler für Luftfeuchtigkeit	Irgendeine Taste drücken, um den Alarmton abzustellen. Kontaktieren Sie den Kundendienst Ihres Händlers.
	Der Aktivkohlefilter muss gewechselt able.	Irgendeine Taste drücken, um den Alarmton abzustellen, und den Aktivkohlefilter wechseln.

<b>PROBLEME</b>	<b>MÖGLICHE URSACHEN</b>
Der Weinschrank läuft nicht an.	Der Netzstecker ist nicht angeschlossen. Der Ein/Aus-Knopf ist in der Stellung Aus. Die Sicherung in Ihrem Verteilerkasten hat ausgelöst.
Der Schrank kühlt nicht ausreichend.	Kontrollieren Sie die gewählte Temperatur. Die Umgebungstemperatur liegt nicht im Temperaturbereich für den Betrieb des Weinschranks. Die Tür wird zu oft geöffnet. Die Tür ist nicht richtig geschlossen. Die Türdichtung ist undicht.
Der Kompressor schaltet sich häufig ein und aus.	Die Umgebungstemperatur ist hoch. Eine große Menge Flaschen wurde in den Weinschrank gelegt. Der Weinschrank wird häufig geöffnet. Die Tür ist nicht richtig geschlossen. Die vorgenommene Einstellung ist nicht korrekt. Die Türdichtung ist undicht.
Das Licht funktioniert nicht.	Der Netzstecker ist nicht angeschlossen. Die Sicherung in Ihrem Verteilerkasten hat ausgelöst. Die LED ist außer Betrieb.
Vibrationen.	Prüfen Sie und stellen Sie sicher, dass der Weinschrank korrekt waagrecht ausgerichtet ist.
Der Weinschrank verursacht ein lautes Betriebsgeräusch.	Geräusche wie von fließendem Wasser able vom Kühlgas und sind normal. Am Ende eines Kompressorzyklus kann ein Geräusch von fließendem Wasser zu hören sein. Ausdehnen und Zusammenziehen der Innenwände können Knackgeräusche erzeugen. Das Gerät ist nicht waagrecht ausgerichtet.
Die Tür schließt nicht richtig.	Das Gerät ist nicht waagrecht ausgerichtet. Die Türdichtung ist verschmutzt oder beschädigt. Die Roste sind nicht richtig eingelegt. Ein Teil des Inhalts verhindert, dass die Tür schließt.
Fehlercode "A1" oder "A2" oder "A3".	Ein Fühler ist able

**Bei der Einschaltung des Gerätes werden ggfs. Der Temperatur- und/oder Luftfeuchtigkeitsalarm ausgelöst. Es ist völlig normal, dass der Weinschrank nach längerem Stillstand anormale Temperatur- und Luftfeuchtigkeitswerte (außerhalb der Bereiche von 40-80% und 5-20°C) messen kann. Sie können den Alarmton durch Drücken irgendeiner Taste abstellen.**

## VIII – UMWELT

---

Das Gerät ist entsprechend der europäischen Richtlinie 2019/290/UE über Elektro- und Elektronik-Altgeräte (WEEE) gekennzeichnet. Durch die Gewährleistung der ordnungsgemäßen Entsorgung des Produkts helfen Sie, die potenziellen negativen Auswirkungen auf die Umwelt und menschliche Gesundheit zu verhindern, die anderenfalls durch die unsachgemäße Abfallbehandlung des Produkts entstehen können.



Das auf dem Gerät angebrachte Symbol der durchgestrichenen Abfalltonne auf Rädern zeigt an, dass das Produkt am Ende seiner Lebensdauer vom restlichen Hausmüll getrennt entsorgt werden muss. Es muss daher zu einer Sammelstelle für Elektro- und Elektronikgeräte bzw. beim Kauf eines gleichwertigen Gerätes zum Händler des neuen Gerätes gebracht werden.

Der Benutzer ist dafür verantwortlich, dass das Gerät am Ende seiner Lebensdauer einer geeigneten Sammelstelle zugeführt wird. Eine zweckmäßige, getrennte Sammlung zur Weiterleitung des unbenutzten Gerätes zum Recycling, zur Aufbereitung und umweltgerechten Entsorgung trägt dazu bei, mögliche negative Auswirkungen auf Umwelt und Gesundheit zu vermeiden und fördert das Recycling der Wertstoffe, aus denen das Produkt besteht.

Um genauere Auskünfte zu den bestehenden Sammelsystemen zu erhalten, wenden Sie sich bitte an das örtliche Amt für Abfallentsorgung oder das Geschäft, in dem Sie das Gerät gekauft haben.

## IX – WARNHINWEIS

---

In dem Bestreben der kontinuierlichen Qualitätsverbesserung unserer Produkte behalten wir uns die Möglichkeit vor, die technischen Merkmale ohne Vorankündigung zu ändern.

Die Garantien für die Produkte der Marke LA SOMMELIERE werden ausschließlich durch unsere Vertragshändler gewährt. In dieser Bedienungsanleitung gemachte Angaben können nicht als eine Zusatzgarantie ausgelegt werden.

Die Firma FRIO ENTREPRISE kann nicht für Fehler bzw. technische und redaktionelle Versäumnisse in dieser Bedienungsanleitung haftbar gemacht werden.

Unverbindliche Unterlage.

Lees, voor uw veiligheid en voor een correct gebruik van het apparaat, deze handleiding en de hierin vermelde waarschuwingen en adviezen aandachtig door alvorens het apparaat te installeren en voor de eerste keer te gebruiken. Om beschadigingen aan het apparaat te voorkomen en/of u onnodig te verwonden, is het van belang dat de personen die dit apparaat zullen gebruiken de werking en de beveiligingen ervan volledig begrijpen. Bewaar deze aanwijzingen voor later gebruik en berg ze op in de nabijheid van het apparaat, om deze bij het apparaat te voegen bij verkoop of een verhuizing. Dit maakt een optimale werking van het apparaat mogelijk.

### **Veiligheid van kinderen en overige kwetsbare personen**

- Dit apparaat mag gebruikt worden door kinderen van 8 jaar en ouder en door personen met lichamelijke, zintuiglijke of verstandelijke beperkingen, of door personen met gebrek aan kennis en ervaring, op voorwaarde dat ze onder toezicht staan van een persoon die de werking van het apparaat en de hieraan verbonden gevaren kent. Laat kinderen niet met het apparaat spelen.
- De reiniging en het onderhoud mogen niet door kinderen uitgevoerd worden, behalve als ze meer dan 8 jaar oud zijn en onder toezicht staan.
- Bewaar alle verpakkingen buiten het bereik van kinderen, om risico op verstikking te voorkomen.
- Gevaar voor opsluiting van kinderen. Opsluiting van en verstikking bij kinderen zijn geen problemen uit het verleden. Afgedankte of verlaten apparaten zijn nog altijd gevaarlijk ... zelfs als ze “maar voor enkele dagen in de garage worden geplaatst”.
- Snij, bij het afdanken van het apparaat, het snoer (zo dicht mogelijk bij het apparaat) door en verwijder de deur zodat spelende kinderen er zich niet in op kunnen sluiten of aan een elektrische schok bloot gesteld worden.
- Controleer, als het met een magnetisch deurrubber uitgeruste apparaat vervangen moet worden door een apparaat voorzien van een haak- of veersluiting op de deur of het deurrubber, of deze buiten werking is alvorens het oude apparaat af te voeren. Dit voorkomt dat kinderen zich in het apparaat kunnen opsluiten.
- Houd het apparaat en het snoer buiten bereik van kinderen van onder de 8 jaar.

- Verwijder de deur voordat u uw oude wijnkoeler weggooit. Laat de oplegplanken zitten zodat kinderen niet gemakkelijk in het apparaat kunnen klimmen.

### **Algemene veiligheid**

**WAARSCHUWING** — Dit apparaat is bestemd voor gebruik voor huishoudelijk.

**WAARSCHUWING** — Om gevaar door de instabiliteit van het apparaat te vermijden, moet het in overeenstemming met de voorschriften worden vastgemaakt.

**WAARSCHUWING** — Plaats nooit ontvlambare producten zoals spuitbussen in dit apparaat, daar deze hierin kunnen lekken.

**WAARSCHUWING** — Als het snoer beschadigd is, moet u dit direct door de fabrikant of een erkende verkoper laten vervangen om risico op elektrocutie te voorkomen.

**WAARSCHUWING** — Gebruik alleen de door de fabrikant aanbevolen mechanische apparaten of andere middelen om het ontdooiproces te versnellen.

**WAARSCHUWING** — Zorg ervoor het koelcircuit niet te beschadigen.

**WAARSCHUWING** — Gebruik geen elektrische apparaten in het compartiment, behalve als deze toegestaan zijn door de fabrikant.

**WAARSCHUWING** — Het koelmiddel en het isolatieblaasgas zijn brandbaar. Dankt u het apparaat af, breng het dan alleen naar een erkende afvalverwerkingscentrale. Stel het apparaat niet bloot aan vuur.

**WAARSCHUWING** — Het koelmiddel van deze apparaten is R600a; brandbare en ontplofbare artikelen mogen niet in of in de buurt van de kast worden geplaatst, om brand of ontploffingen te vermijden.

## **Koelvloeistof**

Het koelcircuit van het apparaat bevat het koelmiddel isobutaan (R600a); dit is een licht ontvlambaar gas en dus schadelijk voor het milieu. Controleer, tijdens het vervoer en de installatie van het apparaat, of geen enkel onderdeel van het koelcircuit beschadigd is. Het koelmiddel (R600a) is een ontvlambare vloeistof.

## **Let op: brandgevaar**

Bij een beschadigd koelcircuit:

- ✓ Voorkom open vlammen en alle ontstekingsbronnen.
- ✓ Zorg voor voldoende ventilatie in het vertrek waar het apparaat geïnstalleerd is. Het is gevaarlijk om welke wijziging dan ook op dit apparaat uit te voeren.

Schade aan het snoer kan leiden tot kortsluiting en/of gevaar op elektrocutie.

## **Elektrische veiligheid**

- We kunnen niet aansprakelijk gesteld worden voor ongevallen veroorzaakt door een onjuist uitgevoerde of defecte elektrische installatie.
- Het snoer mag niet verlengd worden. Gebruik geen verlengsnoeren, adapters of stekkerdozen.
- Vergewis u ervan dat de netstekker niet is verpletterd of beschadigd. Een verpletterde of beschadigde netstekker kan oververhit raken en brand veroorzaken.
- Vergewis u ervan dat de netstekker van het apparaat bereikbaar is.
- Trek niet aan het voedings snoer.
- Koppel nooit de aarding af.
- Zit de contactdoos voor de netstekker los, stop de netstekker er dan niet in. U kunt een elektrische schok krijgen of er kan brand ontstaan.
- U mag het apparaat nooit gebruiken zonder bescherming voor de lamp van de binnenverlichting.
- Haal de stekker van uw apparaat uit het stopcontact alvorens het lampje te vervangen.

- De wijnkast werkt alleen met een voeding van eenfasige wisselstroom van 220~240 V / 50 Hz.
- Probeer een beschadigd snoer niet te vervangen, maar neem contact op met de Servicedienst.
- Het stopcontact moet eenvoudig toegankelijk, maar buiten het bereik van kinderen zijn. Neem bij twijfel contact op met uw installateur.

### **Dagelijks gebruik**

- Dit apparaat is uitsluitend bedoeld om wijn te bewaren.
- Berg nooit ontvlambare stoffen of vloeistoffen in het apparaat op; dit kan leiden tot gevaar op ontploffing.
- Laat nooit overige elektrische apparaten in dit apparaat werken (mixers, elektrische ijsmachines, enz.).
- Pak, om het apparaat van de stroom af te koppelen, altijd de stekker vast en trek niet aan het snoer.
- Plaats hete voorwerpen niet naast de plastic onderdelen van dit apparaat.
- De opslagaanbevelingen van de fabrikant van het apparaat moeten strikt in acht worden genomen. Raadpleeg de toepasselijke opslagvoorschriften.
- Houd het apparaat op afstand van kaarsen, lampen en overige open vlammen om risico op brand te voorkomen.
- Het apparaat is bedoeld om eet- en/of drinkwaren te bewaren in normale huishoudelijke omstandigheden, zoals wordt uitgelegd in deze handleiding.
- Het apparaat is zwaar. Ga voorzichtig te werk als u het moet verplaatsen. Als uw apparaat uitgerust is met wieltjes, dienen deze uitsluitend om het eenvoudig over korte afstanden te verplaatsen. Verrijd het apparaat niet over langere afstanden.
- Ga nooit op het voetstuk, de laden, de deuren enz. staan, of gebruik die niet als steun.
- Overbelast, om het vallen van voorwerpen en beschadigingen aan het apparaat te voorkomen, de compartimenten van het apparaat niet.

## **Let op! Reiniging en onderhoud**

- Haal, vóór het onderhoud, de stekker van het apparaat uit het stopcontact en schakel de stroom uit.
- Reinig het apparaat niet met metalen voorwerpen, een stoomsysteem, vluchtige oliën, organische oplosmiddelen of schuurmiddelen.
- Reinig onderdelen van het apparaat nooit met brandbare vloeistoffen. De dampen kunnen brandgevaar of ontploffingen veroorzaken.
- Gebruik geen scherpe of puntige voorwerpen om het ijs te verwijderen. Gebruik een plastic krabber.

## **Belangrijke informatie voor de installatie**

- Plaats het apparaat niet in vochtige ruimten.
- Houd het apparaat uit de buurt van rechtstreeks zonlicht en rechtstreekse warmtebronnen (fornuis, verwarmingstoestel, radiator, enz.). Rechtstreeks zonlicht kan de acryllaag aantasten en warmtebronnen kunnen het stroomverbruik doen toenemen. Buitengewoon koude of warme omgevingstemperaturen kunnen er ook toe leiden dat de apparaten niet goed functioneren.
- Stop de stekker van de wijnkoeler in een afzonderlijke, juist geïnstalleerde en geaarde wandcontactdoos. Het is absoluut verboden om de derde (aardings) pen van het stroomsnoer te snijden of te verwijderen. Voor vragen over de stroom en/of de aarding dient er rechtstreeks contact te worden opgenomen met een erkende elektricien of een erkend productherstelcentrum.
- Volg, voor een correcte elektrische aansluiting, de in deze handleiding verstrekte aanwijzingen zorgvuldig op.
- Verwijder de verpakking van het apparaat en controleer het op zichtbare schade. Sluit het apparaat niet aan, als het beschadigd is. Informeer het verkooppunt over de eventuele schade. Bewaar in dit geval de verpakking.
- We raden het aan om minstens vierentwintig uur te wachten alvorens het apparaat op de stroom aan te sluiten opdat de compressor voldoende olie bevat.
- Om risico op oververhitting te voorkomen is een goede luchtcirculatie

vereist. Volg, voor voldoende ventilatie, de verstrekte installatie-instructies na.

- Vermijd, voor zover mogelijk, dat de achterkant van het apparaat direct tegen de muur staat en/of in contact staat met warme elementen (compressor, condensator) om risico op brand te voorkomen. Volg de installatie-instructies altijd zorgvuldig op.
- Het apparaat mag niet naast radiators of kookplaten geplaatst worden.
- Controleer of de stopcontacten, na het installeren, toegankelijk zijn.

### **Energiebesparingen**

Om het energieverbruik van uw apparaat te beperken:

- Installeer het in een geschikte ruimte (zie het hoofdstuk “Installatievoorschriften”).
- Houd de deuren zo kort mogelijk open.
- Zorg voor een optimale werking van het apparaat door regelmatig de condensator te reinigen (zie het hoofdstuk “Wartung”).
- Controleer regelmatig de deurrubbers om er zeker van te zijn dat deze goed sluiten. Neem, indien dit niet het geval is, contact op met de Servicedienst.

### **Reparaties**

- Alle elektrische werkzaamheden mogen uitsluitend uitgevoerd worden door een erkende en vakbekwame elektricien.
- Dit apparaat mag uitsluitend gerepareerd worden door een erkend Servicecentrum met gebruik van originele reserveonderdelen.

Dit apparaat is uitsluitend bestemd voor huishoudelijk gebruik. De fabrikant kan niet aansprakelijk gesteld worden voor elk ander gebruik.
--



**R600a**

### Veiligheidsinstructies



Opgelet: gebruik geen mechanische voorzieningen of andere middelen om het ontdooiingsproces te versnellen, tenzij die door de fabrikant worden aanbevolen.



Opgelet: versper geen enkel ventilatierooster van het apparaat.



Opgelet: sla in dit ablet geen ontplofbare ablet op zoals spuitbussen met een brandbaar drijfgas.



Opgelet: beschadig het koelcircuit van het ablet niet.



Opgelet: de koeleenheden die met isobutaan (R600a) werken, mogen niet worden geplaatst in een zone met ontstekingsbronnen (bijvoorbeeld elektrische contacten zonder afdichting) of op een plaats waar de koelvloeistof zich kan ophopen in geval van een lek. Het type koelvloeistof wordt aangegeven op het typeplaatje van de wijnkast.



Opgelet: gebruik geen elektrische apparaten in de compartimenten voor de opslag van levensmiddelen van het ablet, tenzij die van het door de fabrikant aanbevolen type zijn.

**Dit apparaat voldoet aan alle van kracht zijnde Europese richtlijnen en aan de eventuele wijzigingen.**



## I – WERKTEKENING VAN UW WIJNKAST

---

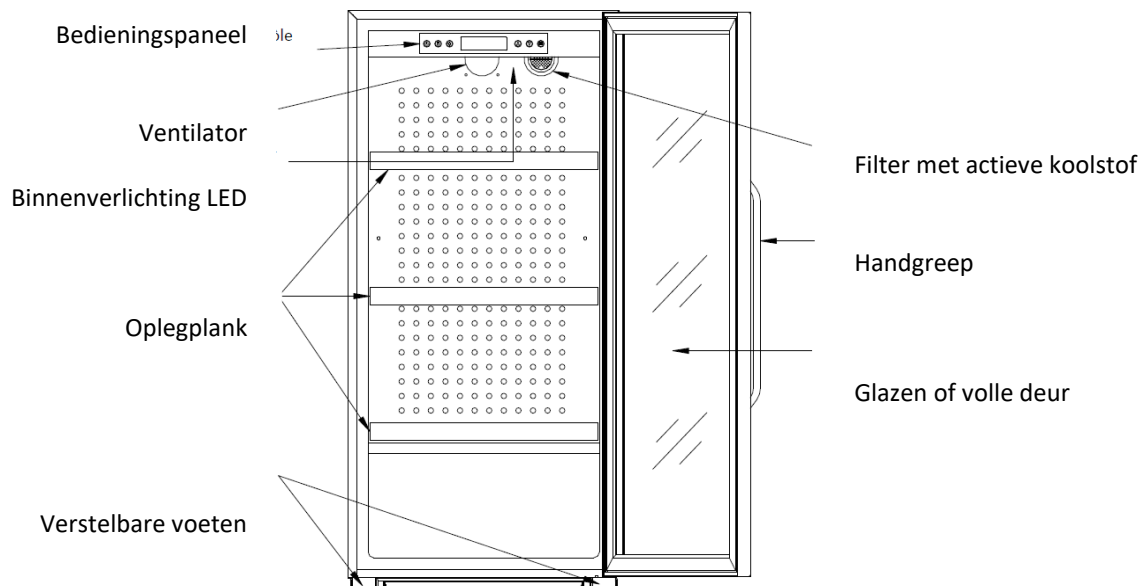

### AFMETINGEN

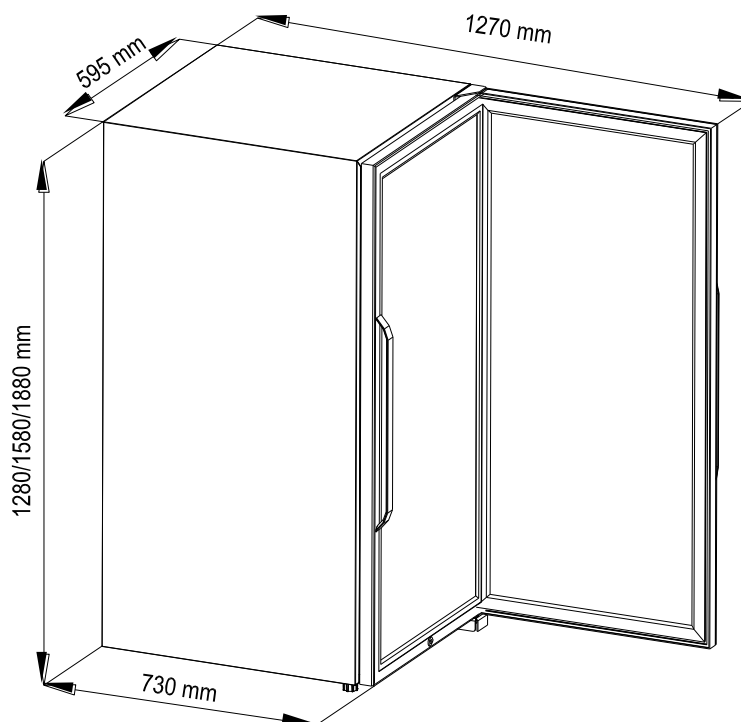

Dit zijn geen inbouwproducten. U moet voor voldoende ventilatie zorgen, tussen 5 en 10 cm rond de wijnkast (zijanten, achterzijde, bovenzijde).

---

## EPREL



Raadpleeg de online EPREL-database voor meer informatie over uw product. Zoals gedefinieerd in Gedelegeerde Verordening (EU) 2019/2016 van de Commissie, is alle informatie met betrekking tot dit koelapparaat beschikbaar op de EPREL Base (European Product Database for energy labelling). Met deze database kunt u de informatie en technische documentatie van uw koelapparaat raadplegen. U krijgt toegang tot de EPREL-database door de QR-code op het energielabel van uw apparaat te scannen of door rechtstreeks naar: [www.ec.europa.eu](http://www.ec.europa.eu) te gaan en het model van uw koelapparaat in te voeren.

## TECHNISCHE GEGEVENS

Hieronder ziet u een voorbeeld van een typeplaatje:

Cave à vin/ wine cellar	
Référence	CTPNE142A+
Service Ref	CTPNE142A+/1
S/N	
Modèle usine	EW290
Classe climatique	SN/N/ST/T
Volume Total Net	290 L
Consommation d'énergie annuelle	119 kW-h/an
Consommation jour d'énergie à 16°C	0,133 kW-h/24h
Consommation jour d'énergie à 32°C	0,523 kW-h/24h
Gaz réfrigérant / Quantité	R600a / 55g
Agent isolant	Cyclopentane
Voltage	220-240 V
Fréquence	50 Hz
Ampérage	0,45 A
Puissance maximum	75 W
Puissance de la lampe	5W
Classe de protection contre les chocs électriques	I

**ELECTRIC DIAGRAM**  
Schéma électrique

Made in PRC

FRIO Entreprise – La Sommeliere  
143 Bld Pierre Lefaucheux  
72230 Arnage (France)

De op de binnen- of achterzijde van het apparaat (afhankelijk van het model) geplakte typeplaat bevat alle informatie betreffende uw apparaat.

We raden u aan om het serienummer voor de installatie in dit boekje te noteren zodat u er later indien nodig over beschikt (technische interventie, vraag om assistentie...).

Wanneer het apparaat namelijk eenmaal geïnstalleerd en geladen is, is toegang een stuk gecompliceerder.

**LET OP: Er kan geen bijstand verleend worden zonder dit serienummer.**

## II – INSTALLATIE-INSTRUCTIES

### Voor het gebruiken van uw wijnkast

- Verwijder de verpakkingsonderdelen vanbinnen en vanbuiten.
- Voordat u uw wijnkast aansluit op een contactdoos, moet u deze gedurende ongeveer 24 uur verticaal laten rusten. Daardoor wordt de kans verkleind dat het koelcircuit slecht gaat functioneren door de behandeling van het ablet.
- Reinig de binnenzijde van de wijnkast met behulp van een schone en droge zachte doek.

### Uw wijnkast installeren

- Dit apparaat is alleen bedoeld om in een staande positie te worden geïnstalleerd, in geen geval moet het op een ingebouwde of integreerbare manier worden geïnstalleerd.
- Dit ablet moet in een geventileerde ruimte met een vochtigheidsgraad van minder dan 75 % worden geplaatst.
- Zet de wijnkast op een voldoende stevige ondergrond die bestand is tegen het gewicht in geladen toestand. De regelbare voetjes aan de onderkant van de wijnkast gebruiken om haar ablet te plaatsen.
- Voor de beste prestaties en het laagste energieverbruik van uw ablet mag het ablet niet vlak bij een warmtebron (verwarming, fornuis ...) worden geplaatst. Door het ablet rechtstreeks bloot te stellen aan zonnestralen, bestaat het gevaar dat de acryllaag van het ablet wordt beschadigd. Ook te lage omgevingstemperaturen kunnen de prestaties van het ablet aantasten.
- Sluit het ablet aan op een aparte en gemakkelijk bereikbare contactdoos. Alle problemen met betrekking tot het vermogen en/of de ablet moeten worden behandeld door bevoegd personeel (elektricien, erkende dienst) ...
- Om te vermijden dat het ablet oververhit raakt, moet u ervoor zorgen dat de opening en de ventilatie altijd toereikend zijn. Installeer een aangepaste thermische beveiliging.
- Er moet te allen tijde frisse lucht vrij kunnen circuleren vanuit en naar het koelsysteem.

### **Dit koelapparaat is niet bedoeld om te worden gebruikt als inbouwapparaat**

### **Dit apparaat is uitsluitend bedoeld om wijn te bewaren.**

**Mogelijk treedt het temperatuur- en/of vochtigheidsalarm in werking zodra u uw apparaat in werking stelt. Dat is able, want als de wijnkast nog niet abl gewerkt kunnen er abnormale temperatuur- of vochtigheidswaarden worden gemeten (buiten het bereik 40-80 % en het bereik 5-20 graden). U kunt het geluidssignaal uitschakelen door op om het even welke toets te drukken.**

#### Omgevingstemperatuur van de ruimte

De klimaatklasse wordt aangegeven op het typeplaatje. Deze stemt overeen met de optimale gebruikstemperatuur van uw wijnkast. Uw wijnkast is uitgerust met een winterfunctie, waardoor die klimaatklasse kan worden uitgebreid en uw wijnkast in een onverwarmde ruimte (met een minimale omgevingstemperatuur van 5 °C) kan worden geplaatst.

Klimaatklasse	Optimale omgevingstemperatuur voor een goede werking
SN	+ 10 °C ~ + 32 °C
N	+ 16 °C ~ + 32 °C
ST	+ 18 °C ~ + 38 °C
T	+ 18 °C ~ + 43 °C

SN: Dieses Kühlgerät ist für den Einsatz bei Umgebungstemperaturen zwischen 10 °C und 32 °C vorgesehen.

N: Dieses Kühlgerät ist für den Einsatz bei Umgebungstemperaturen zwischen 16 °C und 32 °C vorgesehen.

ST: Dieses Kühlgerät ist für den Einsatz bei Umgebungstemperaturen zwischen 16 °C und 38 °C vorgesehen.

T: Dieses Kühlgerät ist für den Einsatz bei Umgebungstemperaturen zwischen 16 °C und 43 °C vorgesehen.

### MONTAGE VAN DE HANDGREEP

Voordat u de handgreep installeert, moet u de pakking van de deur gedeeltelijk verwijderen. De dichtheid van de pakking wordt daarbij op geen enkele manier aangetast, als u dat op de juiste manier doet. Maak de pakking vanaf de hoek van de deur zo ver als nodig los, en plaats de pakking vervolgens terug in de gleuf tot aan de hoek.

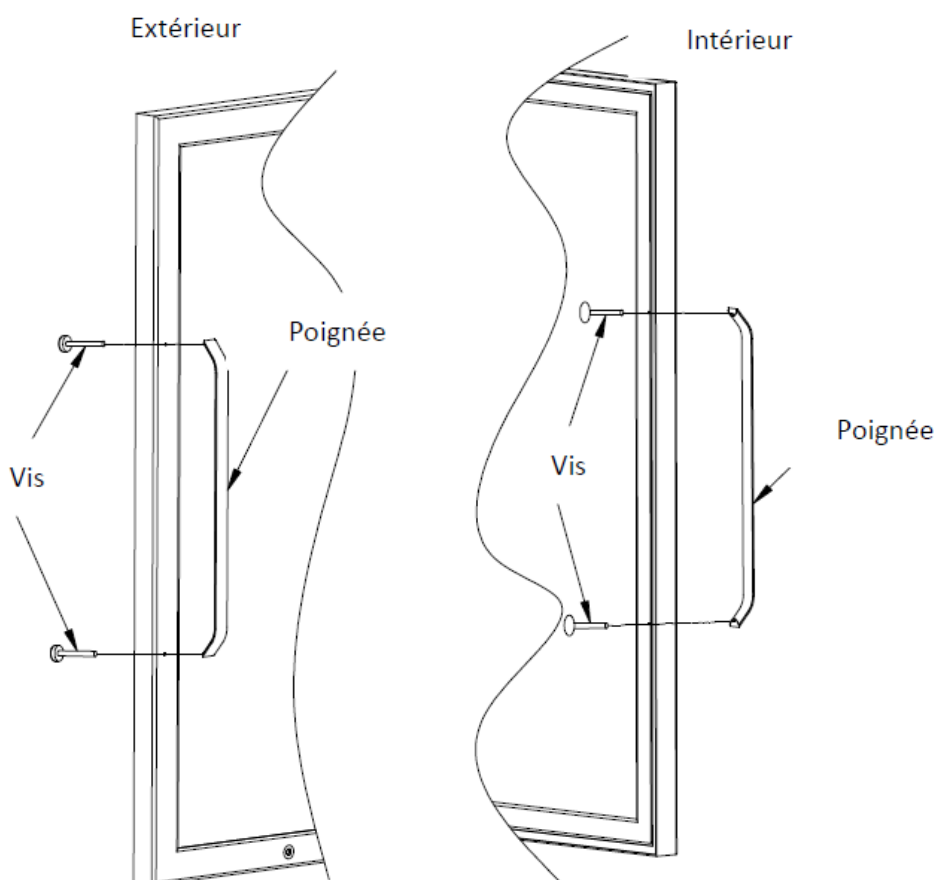

FR	NL
Extérieur	Buitenzijde
Intérieur	Binnenzijde
Poignée	Handgreep
Vis	Schroef

## Vervanging van de filter met actieve koolstof

Wanneer het ablet is uitgerust met een filter met actieve koolstof, is het raadzaam om die laatste één keer per jaar te vervangen met het oog op de efficiëntie (filter voor geuren, resten ...). Trek daarvoor aan de binnenzijde aan de filter en plaats de nieuwe filter op dezelfde wijze terug.

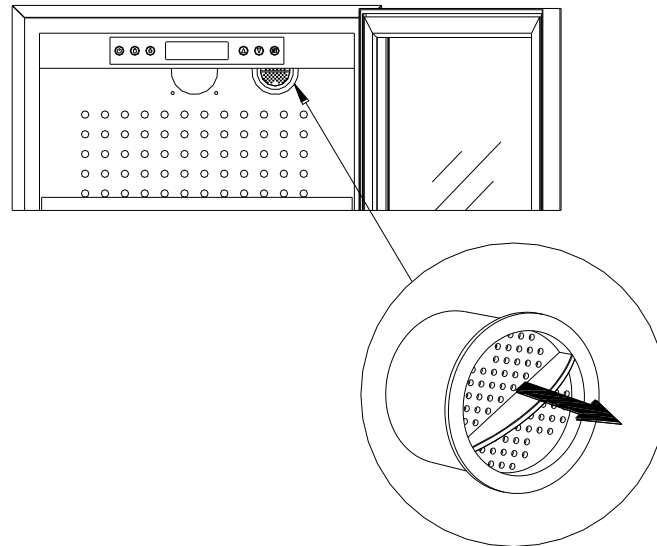

## Slot

U kunt de deur vergrendelen/ontgrendelen door de sleutel in het slot 90° te verdraaien.

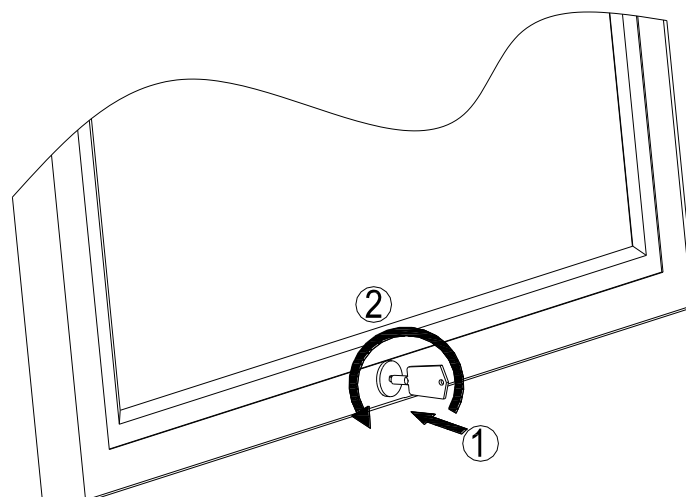

## Waterpasstelling met de verstelbare voeten

Met het oog op een goede werking en de afwezigheid van hinderlijke geluiden moet u ervoor zorgen dat de wijnkast waterpas staat. Als uw vloer niet perfect vlak is, kunt u de wijnkast door de verstelbare voeten waterpas stellen.

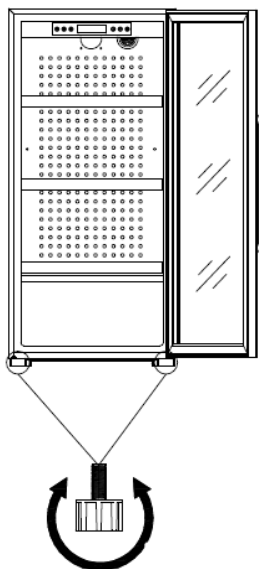

Draai de voet naar rechts om deze korter te maken, of naar links om de voet langer te maken.

## Vaste oplegplanken (hout of draad)

De houten gleuf moet zich aan de achterzijde bevinden. Voor de draadoplegplanken moet de houten voorzijde zich aan de voorzijde bevinden.

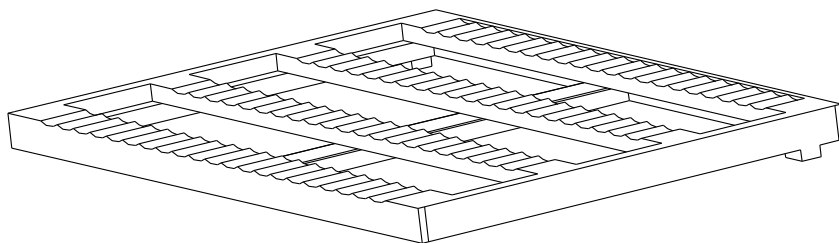

### Installatie van de presentatieoplegplanken (als optie verkrijgbare accessoires)

Plaats de presentatieoplegplank boven een vaste oplegplank. Omdat deze oplegplank minder ablet, kunt u uw flessen op de vaste oplegplank plaatsen en op de rand van de presentatieoplegplank laten rusten.

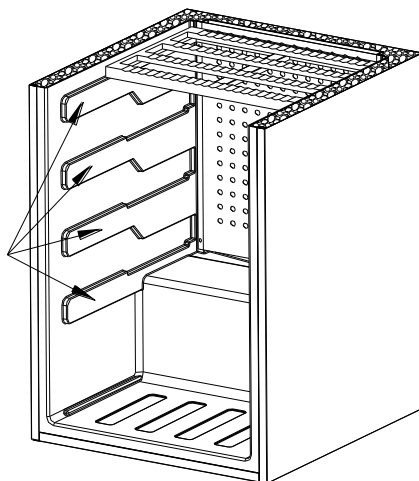

### Installatie van de verschuifbare oplegplanken (als optie verkrijgbare accessoires)

1. Plaats de oplegplank in de juiste richting.
2. Installeer de oplegplank met de twee rails in de gegoten houders van de wijnkast tot tegen de achterzijde.
3. Plaats de lat tegen de achterzijde tussen de oplegplank en het gietstuk erboven. Zo kunnen de rails op de zijkanten worden geblokkeerd, waardoor de ablets kan worden verschoven.

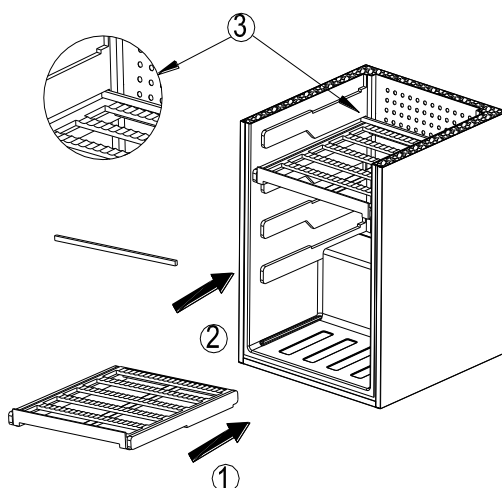

## Vulling

Het maximale aantal flessen dat in de kast mag worden gelegd, wordt louter ter informatie vermeld in de fabrieksconfiguratie, is niet contractueel en maakt het mogelijk (zoals de literinhoud bij koelkasten) om snel te schatten hoe groot het apparaat is.

Dit aantal stemt overeen met tests die werden uitgevoerd met een standaardfles : een fles van het type « traditionele bordelaise van 75 cl » (de standaardisering identificeert voor elke flesvorm een geografische oorsprong : bordelaise, bourguignonne, provençale, enz., en een type : traditioneel, zwaar, lichter, fluit, enz., die elk een eigen diameter en hoogte hebben.

In werkelijkheid is het mogelijk om, in het uiterste geval, meer flessen op te bergen door flessen van hetzelfde type open te stapelen zonder oplegplanken, maar een 'gevarieerde kast' bestaat uit een grote verscheidenheid van flessen en het 'praktische' aspect van het dagelijkse beheer van een wijnkast beperkt de vulcapaciteit. Waarschijnlijk zult u dus wat minder flessen in uw kast leggen dan het vermelde maximum.

Door extra oplegplanken toe te voegen, wordt de vulcapaciteit ablet.

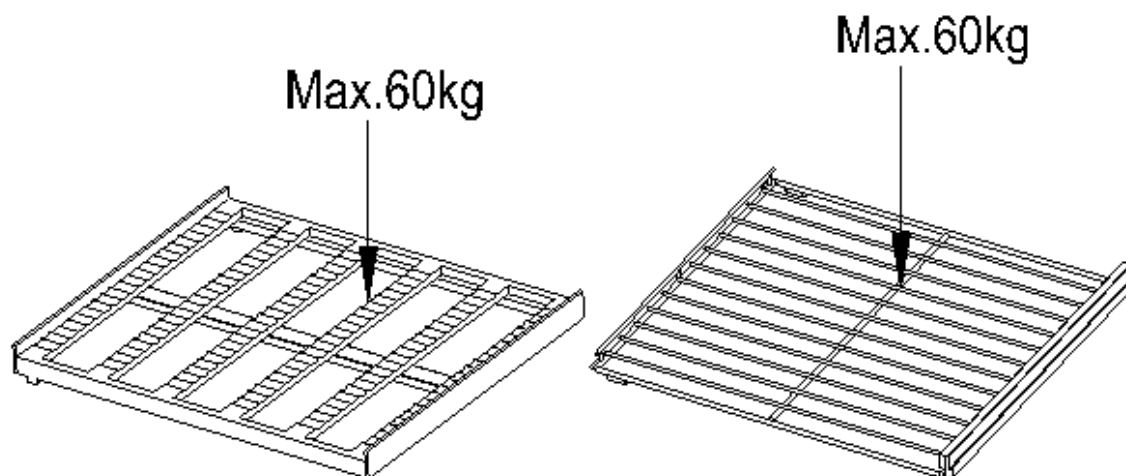

### III – WERKING VAN DE WIJNKAST

Als de omgevingstemperaturen buiten het vereiste temperatuurbereik liggen (raadpleeg het typeplaatje), kunnen de prestaties van het apparaat daardoor worden aangetast, worden de gewenste temperaturen mogelijk niet bereikt en zijn de garantievoorwaarden mogelijk niet langer geldig.

#### NOOT:

*Wanneer u het ablet voor het eerst gebruikt, of wanneer u het na een lange periode opnieuw in werking stelt, kunnen er verschillen zijn tussen de door u geselecteerde abletsp en de abletsp die worden weergegeven op het scherm. Dat is perfect ablet en is het gevolg van de werkingstermijn om inertie te bereiken. Nadat het ablet enkele uren abl gewerkt, zal alles opnieuw ablet worden.*

*Als de stekker uit de contactdoos wordt gehaald of als er een stroomonderbreking is geweest, moet u 3 tot 5 minuten wachten om het ablet opnieuw in werking te stellen. Als u het ablet vroeger in werking probeert te stellen, zal dat niet lukken.*

#### Hoofdfuncties







Weergave van de temperatuur en de vochtigheid; controle van de temperatuur; controle van de verlichting; temperatuuralarm; weergave van de temperatuur in graden Celsius of Fahrenheit.

#### Technische parameters

- Meting van de temperatuur van: - 40 °C ~ + 99 °C (-40F-210F); nauwkeurigheid: ±1°C
- Meting van de vochtigheid van: 30 – 90 % RH; nauwkeurigheid: ±5%
- Instelling van de temperatuur van 5 tot 20 °C
- Vermogen : 220 – 240 VAC, 50/60 Hz ; relais : koud 10 A / 240 VAC ; warme 5 A / 240 VAC ; ventilator 12 VDC / 80 mA ; verlichting 12 VDC / 120 mA

#### Bedieningspaneel



1. **Aan / uit** : druk gedurende 5 seconden op de knop  om de wijnkast in of uit te schakelen.
2. **Verlichting** : De verlichting wordt automatisch ingeschakeld wanneer de deur wordt geopend. Als u wilt dat de verlichting permanent is ingeschakeld, drukt u op het "lamp"-pictogram  .
3. **Instelling van de temperatuur** : druk eerst op de "SET"-knop  om de temperatuur in te stellen. Druk vervolgens op de pijltjes « omhoog » en « omlaag »   om de gewenste temperatuur in te stellen. De standaardfabrieksinstelling is 12 °C. Druk opnieuw op de "SET"-knop  om uw keuze te bevestigen.
4. **Ventilator aan de binnenzijde** : Wanneer de compressor of de winterfunctie wordt ingeschakeld, ablets de ventilator in werking. Het ablet  verschijnt wanneer de ventilator in werking is, en verdwijnt wanneer de ventilator wordt uitgeschakeld.

## 5. Weergave van de temperatuur

Op het scherm wordt de ingestelde temperatuur weergegeven. Druk op het icoon  om de gemeten temperatuur weer ablet. NB: wanneer u een nieuwe waarde instelt, is het icoon dat de wijnkast de gevraagde temperatuur niet onmiddellijk bereikt. Het is ook icoon dat er tussen de ingestelde temperatuur en de gemeten temperatuur een verschil is van  $\pm 2$  °C.

## 6. Weergave van de vochtigheid

Wanneer de gemeten vochtigheidsgraad lager is dan 40 % of hoger is dan 80 %, wordt op het scherm een visuele waarschuwing weergegeven met de volgende pictogrammen:



7. **Vergrendeling van het scherm** : druk gedurende 3 seconden op het pictogram ; het icoon zal op het scherm verschijnen wanneer het icoonpaneel is vergrendeld. Voer dezelfde bewerking uit om het scherm te ontgrendelen.

8. **Alarm wegens slijtage van de filter met actieve koolstof (moet elk jaar worden vervangen)** : druk tegelijkertijd op de SET-icoon  en op de verlichtingsknop om de resterende tijd voor de koolstoffilter weer ablet. Op het scherm wordt de resterende tijd weergegeven, achtereenvolgens het aantal dagen, uren en icoon. Elk zal gedurende 5 seconden worden weergegeven. Wanneer u de koolstoffilter vervangt, worden de aftelling en het alarm niet automatisch opnieuw ingesteld.







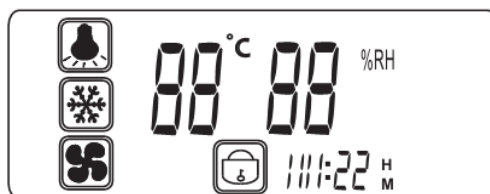





U moet gedurende 3 seconden op SET  en op de verlichtingsknop drukken .

## 9. Weergave in graden Celsius of Fahrenheit

Druk gedurende 3 seconden tegelijkertijd op het opwaartse en neerwaartse pijltje om van de ene weergave naar de andere te gaan.



## Verklaring van de pictogrammen

Titel van het pictogram	Pictogram	Status	Betekenis
Koeling geactiveerd		Brandt	De compressor is in werking
		Brandt niet	De compressor is niet in werking
Ventilator geactiveerd		Brandt	Ventilator in werking
		Brandt niet	Ventilator is niet in werking
Wintersysteem geactiveerd		Brandt	Winterfunctie in werking
		Brandt niet	Winterfunctie is niet in werking
Alarm wegens hoge temperatuur		Brandt	Temperatuur abnormaal hoog
		Brandt niet	Temperatuur normaal
Alarm wegens lage temperatuur		Brandt	Temperatuur abnormaal laag
		Brandt niet	Temperatuur normaal
Alarm wegens lage vochtigheid		Brandt	Vochtigheid te laag
		Brandt niet	Vochtigheid normaal
Alarm wegens hoge vochtigheid		Brandt	Vochtigheid abnormaal hoog
		Brandt niet	Vochtigheid normaal
Probleem met detector van hoge temperatuur		Brandt	Probleem met detector. Neem contact op met uw handelaar
		Brandt niet	Geen probleem
Probleem met detector van lage temperatuur		Brandt	Probleem met detector. Neem contact op met uw handelaar
		Brandt niet	Geen probleem
Probleem met vochtigheidsdetector		Brandt	Probleem met detector. Neem contact op met uw handelaar
		Brandt niet	Geen probleem
Alarm voor vervanging van filter		Brandt	Vervang de koolstoffilter
		Brandt niet	Geen probleem
Vergrendeling van het scherm		Brandt	Scherf vergrendeld
		Brandt niet	Scherf niet vergrendeld

## IV – ITRUSTINGEN

---

### Regeling van de temperatuur

De compressor treedt in werking wanneer de gemeten temperatuur afwijkt van de gevraagde temperatuur. De compressor valt stil wanneer de gevraagde temperatuur is bereikt.

### Winterfunctie

Als de gevraagde temperatuur minstens 2 °C hoger is dan de gemeten temperatuur, wordt de verwarmingssonde in werking gesteld (onder 12 °C).

### Fan control

De ventilator treedt automatisch in werking wanneer de compressor of de weerstand in werking zijn, om de temperatuur goed te verdelen.

### Alarmen

De alarmen treden 1 minuut na de ablet van een afwijking in werking.

Om de alarmtoon uit te schakelen : druk op een willekeurige toets om de alarmtoon uit te zetten.

Het luchtvochtigheidsalarm kan worden gedeactiveerd door tegelijkertijd SET en UP (pijl omhoog) gedurende 3 seconden ingedrukt te houden. Wanneer het alarm is gedeactiveerd, verschijnt een bericht "OFF" gedurende enkele seconden op het display.

U kunt deze functie op elk gewenst moment opnieuw activeren door dezelfde procedure te volgen. Wanneer het alarm opnieuw wordt geactiveerd, verschijnt de melding "ON" gedurende enkele seconden op het display.

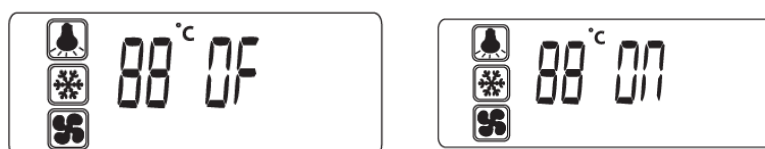

## HET BEVOCHTIGINGSSYSTEEM





De vochtigheid wordt automatisch tussen 50 en 80 % geregeld. Maar als de vochtigheid te ab is, kunt u de bij het ablet geleverde doos met lavastenen gebruiken. Vul de doos met water en de lavastenen zullen de vochtigheid regelmatig verspreiden in de wijnkast. Vul de doos af en toe en zorg ervoor dat de doos goed vlak staat en niet kan omvallen in uw wijnkast.

## BIJPASSENDE ACCESSOIRES

Personaliseer uw wijnkast en ga voor onze accessoires langs bij onze dealers, op de website [www.vinokado.com](http://www.vinokado.com) of in onze winkel op [www.lasommeliere.com](http://www.lasommeliere.com)

Geschikt voor de wijnkasten :

- CTPNE142A+ / CTVNE142A / CTPNE186A+ / CTVNE186A / CTPNE230A+ / CTVNE230A
- TRVNE142A+ / TRVNE142A / TRPNE186A+ / TRVNE186A / TRPNE230A+ / TRVNE230A

	<p><b>Ref. FCA04. Filter met actieve koolstof</b></p>
	<p><b>Ref. CLATRAD08. Vaste houten ablets</b></p>
	<p><b>Ref. CLATRAD09. Vaste draadoplegplank met houten voorzijde</b></p>
	<p><b>Ref. CLATRAD10. Houten verschuifbare ablets</b></p>
	<p><b>Ref. CLAPRE04. Houten presentatieoplegplank</b></p>

## V – LADEN

Het maximale aantal flessen dat in de kast gelegd mag worden, wordt louter ter informatie vermeld, is niet contractueel en maakt het mogelijk (zoals de literinhoud bij koelkasten) om snel te schatten hoe groot het apparaat is.

Dit aantal stemt overeen met tests die uitgevoerd werden met een standaardfles: een fles van het type “lichtere bordelaise van 75 cl” (de standaardisering identificeert voor elke flesvorm een geografische oorsprong: bordelaise, bourguignonne, provençale, enz., en een type: traditioneel, zwaar, lichter, fluit, enz., die elk een eigen diameter en hoogte hebben).

In werkelijkheid is het mogelijk om, in het uiterste geval, meer flessen op te bergen door flessen van hetzelfde type opeen te stapelen zonder oplegplanken, maar een ‘gevarieerde kast’ bestaat uit een grote verscheidenheid van flessen en het ‘praktische’ aspect van het dagelijkse beheer van een wijnkast beperkt de vulcapaciteit. Waarschijnlijk zult u dus wat minder flessen in uw kast leggen dan het vermelde maximum.

### Types flessen:

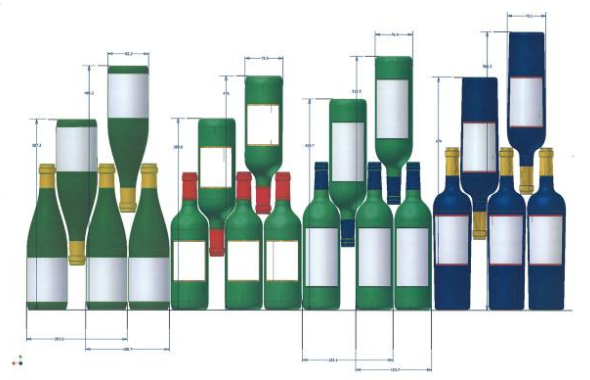

We zien hier 4 soorten flessen van 75 cl, bourgogneflessen en bordelaises, in verschillende groottes. Er bestaan talrijke andere inhouden en vormen. U merkt de rangschikking verschillen naargelang van de hoogte van de flessen, de diameters en de methode om ze kruiselings neer te leggen.

*Als u bijvoorbeeld een wijnkast uitsluitend met bourgogneflessen vult, zult u merken dat u ongeveer 30 % onder de op basis van bordeauxflessen berekende aanvankelijke hoeveelheid zit.*

### **Methodes om flessen kruiselings neer te leggen:**

Kop aan staart, hals tegen hals:

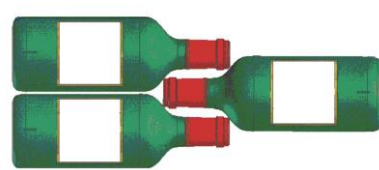

Let goed op het verschil in diepte!

Kop aan staart, hals tussen buiken:

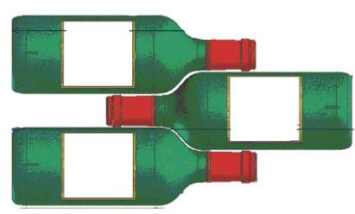

## Voorbeelden van serveeremperaturen

In acht te nemen bij uw degustaties om te voorkomen dat u aan de rijke aroma's van uw wijnen voorbijgaat! Meningen verschillen, de omgevingstemperatuur ook, maar velen zijn het eens over het volgende:

Bordeauxwijnen van de beste cru's – rood	16 – 17 °C
Bourgognewijnen van de beste cru's – rood	15 – 16 °C
Grand cru's van droge witte wijnen	14 – 16 °C
Lichte, fruitige, jonge wijnen	11 – 12 °C
Roséwijnen uit de Provence, primeurwijnen	10 – 12 °C
Droge witte wijnen en rode landwijnen	10 – 12 °C
Witte landwijnen	8 – 10 °C
Champagnewijnen	7 – 8 °C
Likeurwijnen	6 °C

## VI – ONDERHOUD

---

Voordat u uw apparaat schoonmaakt (regelmatig uit te voeren interventie), het apparaat loskoppelen door de stekker uit te trekken of haar zekering los te koppelen. Verwijder alle elementen aan de binnenzijde (oplegplanken, enz.)

We raden u aan om voor het eerste gebruik en daarna op regelmatige basis de binnen- en buitenkant (voorkant, zijkant en onderkant) schoon te maken met een mengsel van lauw water en een zacht reinigingsproduct. Spoel met zuiver water en laat het volledig apparaat drogen voordat u het opnieuw aansluit. Gebruik geen oplos- noch schuurmiddelen.

Was de oplegplanken met een zachte detergensoplossing en droog het af met een droge en zachte doek.

Wanneer u het apparaat voor de eerste keer voedt, kan een restgeur blijven hangen. In dit geval het apparaat enkele uren ongevuld gebruiken en de temperatuur kouder instellen. De kou zal deze mogelijke geuren doen verdwijnen.

### WAT MOET U DOEN BIJ EEN STROOMONDERBREKING?

De meeste stroomonderbrekingen worden snel opgelost. Een onderbreking van 1 of 2 uur zal de abletsp in uw wijnkast niet beïnvloeden. Wilt u uw wijnen tijdens stroomonderbrekingen beschermen, denk er dan aan om de deur zo weinig mogelijk open te doen. Voor stroomonderbrekingen die zeer lang duren, moet u de maatregelen nemen die noodzakelijk zijn om uw wijn te beschermen.

Bij een stroomonderbreking onthoudt het ablet de ingestelde abletsp. Wanneer het ablet opnieuw in werking wordt gesteld, is het dus niet nodig om de abletsp van de wijnkast te herprogrammeren.

### OPSLAG VAN UW WIJNKAST

**Als u uw ablet gedurende korte periodes niet kunt gebruiken, laat u het abletspaneel op de gebruikelijke instellingen staan.**

Tijdens een langdurige stilstand :

- Haal de flessen uit het apparaat
- Trek de stekker uit het stopcontact
- Reinig zorgvuldig de binnen- en buitenkant van het apparaat
- Laat de deur openstaan om condensaatvorming, geurontwikkeling en schimmelvorming te voorkomen

### ALS U UW WIJNKAST MOET VERPLAATSEN

Haal alle flessen uit de kuip en zet de beweegbare delen vast.

Om schade te voorkomen aan de schroeven voor het waterpas zetten van de voeten, moet u ze helemaal vastschroeven in hun basis.

Plak de gesloten deur vast.

Verplaats het ablet ablet. Bescherm het met dekens of een andere soortgelijke bescherming.

## ENERGIEBESPARINGEN

- Het ablet moet in een frisse ruimte (maar met een temperatuur van meer dan +16 °C) worden geplaatst, ver van elke warmtebron (andere huishoudelijke apparaten) en een rechtstreekse blootstelling aan de zon.
- De ruimte waarin het ablet moet worden geplaatst, moet worden geventileerd. Bedek nooit de ventilatieopeningen.
- Open de deur niet verder dan nodig.

## IN GEVAL VAN EEN DEFECT

Ondanks alle zorg die wij aan onze producten besteden, kan een defect nooit volledig uitgesloten worden. Voordat u contact opneemt met de dienst na verkoop van uw handelaar, moet u echter het volgende controleren :

- of het stopcontact nog altijd op zijn plaats zit
- of er geen stroomonderbreking is
- of de storing niet veroorzaakt wordt door één van de oorzaken beschreven in de able aan het einde van deze handleiding

**BELANGRIJK:** Als het meegeleverde voedingsnoer beschadigd is, moet het vervangen worden door de fabrikant of door een dienst die erkend wordt door het merk of de handelaar. In elk geval moet het snoer vervangen worden door bevoegd personeel, om elk gevaar voor verwondingen te voorkomen.

**Leveren deze controles niets op, neem dan contact op met de klantenservice van uw handelaar.**









**OPGELET! KOPPEL DE WANDAANSLUITING LOS VOOR ELKE ONDERHOUDS- OF HERSTELLINGSINTERVENTIE!**

Esthetische en functionele reserveonderdelen in overeenstemming met VERORDENING (EU) 2019/2019 (bijlage II, punt 3.), worden ter beschikking gesteld van professionele herstellende en eindgebruikers voor een periode van 7 jaar of 10 jaar (lijst in bijlage II, punt 3 .a.1 en 3.a.2) vanaf het moment dat het laatste exemplaar van het model op de markt is gebracht. De lijst met reserveonderdelen en de procedure om ze te bestellen (professionele toegang / speciale toegang) zijn beschikbaar op de volgende website: [www.interfroidservices.fr](http://www.interfroidservices.fr) of per post op het volgende adres: FRIO – Interfroid Services, 143 Bd Pierre Lefauchaux – 72230 ARNAGE Voor andere functionele reserveonderdelen die niet gespecificeerd zijn in EU-verordening 2019/2019, zijn ze beschikbaar voor een periode van 10 jaar. De fabrieksgarantie is 1 jaar op functionele onderdelen.

## VII - PROBLEMEN EN OPLOSSINGEN

U kunt veel eenvoudige problemen aan uw chambreekamer oplossen, zonder de naverkoopdienst te hoeven raadplegen. Probeer de onderstaande suggesties.

### In geval van een afwijking en een ingeschakeld alarm

Pictogram	Betekenis	Tips
	Temperatuur abnormaal hoog	Druk op om het even welke toets om het geluidssignaal uit te schakelen. Aanbevelingen: neem contact op met de klantenservice van uw handelaar
	Temperatuur abnormaal laag	Druk op om het even welke toets om het geluidssignaal uit te schakelen. neem contact op met de klantenservice van uw handelaar
	Vochtigheid abnormaal laag	Druk op om het even welke toets om het geluidssignaal uit te schakelen. Gebruik de doos met de lavastenen. Plaats de doos onderaan in de wijnkast met water.
	Vochtigheid abnormaal hoog	Druk op om het even welke toets om het geluidssignaal uit te schakelen. Veeg het teveel aan vocht op de wanden weg met een droge doek.
	Probleem met detector van hoge temperatuur	Druk op om het even welke toets om het geluidssignaal uit te schakelen. neem contact op met de klantenservice van uw handelaar
	Probleem met detector van lage temperatuur	Druk op om het even welke toets om het geluidssignaal uit te schakelen. Neem contact op met de klantenservice van uw handelaar
	Probleem met vochtigheidsdetector	Druk op om het even welke toets om het geluidssignaal uit te schakelen. Neem contact op met de klantenservice van uw handelaar
	De koolstoffilter moet worden vervangen	Druk op om het even welke toets om het geluidssignaal uit te schakelen, en vervang uw koolstoffilter.

<b>PROBLEEM</b>	<b>MOGELIJKE OORZAAK</b>
<b>De wijnkast start niet</b>	<ul style="list-style-type: none"> <li>• De stekker steekt niet in het contact</li> <li>• De Aan/Uit knop staat op de UIT positie.</li> <li>• Gesprongen zekering. Controleer uw elektrische installatie</li> </ul>
<b>De wijnkast wordt onvoldoende koud</b>	<ul style="list-style-type: none"> <li>• Controleer de geselecteerde temperatuur</li> <li>• De buitentemperatuur ligt boven de toepassingstemperatuur van de wijnkast</li> <li>• De wijnkast wordt te vaak geopend</li> <li>• De deur sluit niet goed</li> <li>• De afdichting van de deur is niet hermetisch</li> </ul>
<b>De compressor start vaak opnieuw</b>	<ul style="list-style-type: none"> <li>• De buitentemperatuur ligt hoog</li> <li>• Er bevinden zich een grote hoeveelheid flessen in de wijnkast</li> <li>• De wijnkast wordt vaak geopend</li> <li>• De deur is niet goed gesloten</li> <li>• De instelling werd niet correct uitgevoerd</li> <li>• De afdichting van de deur is niet hermetisch</li> </ul>
<b>Het lichtje brandt niet</b>	<ul style="list-style-type: none"> <li>• De stekker steekt niet in het contact</li> <li>• Gesprongen zekering. Controleer uw elektrische installatie</li> <li>• De LED weergave werkt niet meer</li> <li>• De toets voor de binnenverlichting staat op UIT</li> </ul>
<b>Trillingen</b>	<ul style="list-style-type: none"> <li>• Controleer of de kast wel goed waterpas staat</li> </ul>
<b>De wijnkast lijkt nogal veel lawaai te maken</b>	<ul style="list-style-type: none"> <li>• Een geluid dat lijkt op stromend water wordt voortgebracht door het koelgas, dat is normaal</li> <li>• Op het einde van de cyclus van de compressor, kan men het geluid van circulerend water horen</li> <li>• Het krimpen en uitzetten van de binnenwanden kan een krakend geluid veroorzaken</li> <li>• De wijnkast is niet waterpas</li> </ul>
<b>De deur sluit niet goed</b>	<ul style="list-style-type: none"> <li>• De dichting van de deur is vuil of beschadigd</li> <li>• De leggers zijn niet correct geïnstalleerd</li> <li>• De wijnkast is niet waterpas.</li> </ul>

## VIII - MILIEU

---

Dit apparaat is gemarkeerd overeenkomstig Europese richtlijn 2019/290/UE betreffende afgedankte elektrische en elektronische apparatuur (AEEA). Door ervoor te zorgen dat dit product op de juiste manier wordt afgedankt, voorkomt u mee de potentiële negatieve gevolgen voor het milieu en de volksgezondheid die anders zouden kunnen worden veroorzaakt door een on gepaste afvalverwerking van dit product.



Het symbool met de doorstreepte vuilnisbak duidt erop dat dit product aan het einde van zijn levensduur apart van ander huishoudelijk afval verwerkt moet worden. Het apparaat zal dus naar een centrum voor selectieve afvalophaling voor elektrische en/of elektronische apparaten gebracht moeten worden, of naar de doorverkoper van dit nieuwe apparaat, als u een vergelijkbaar apparaat koopt.

De gebruiker moet het apparaat aan het einde van de levensduur naar een geschikte inzamelcentrum brengen. Een selectieve en adequate ophaling die erop gericht is het ongebruikte apparaat te laten recyclen, te laten verwerken en met respect voor het milieu te laten vernietigen, helpt mee de mogelijke negatieve gevolgen voor het milieu en de gezondheid te voorkomen, en bevordert de recyclage van de materialen waarvan het product samengesteld is.

Om uitvoerigere informatie over de beschikbare systemen voor afvalophaling te verkrijgen, kunt u contact opnemen met de plaatselijke dienst voor afvalverwijdering of met de winkel waar u het apparaat gekocht hebt.

## IX - VERWITTINGING

---

Met het oog op de voortdurende verbetering van onze producten behouden wij ons het recht voor om de technische kenmerken zonder voorafgaande kennisgeving te wijzigen.

De garanties van de LA SOMMELIERE-producten worden uitsluitend door de door ons gekozen dealers gegeven. Geen enkel onderdeel van deze handleiding kan geïnterpreteerd worden als een aanvullende garantie.

De maatschappij FRIO ENTREPRISE kan niet aansprakelijk gesteld worden voor technische en opstellingsvergissingen of -weglatingen in het onderhavige document.

Niet-contractueel document.